

INDICE

Clicca su una voce dell'indice per accedere al paragrafo corrispondente

1.	IL TUO ADATTATORE HERCULES ePLUG 200 C/MULTI	3
1.1.	Raccomandazioni.....	4
1.2.	Caratteristiche	4
1.3.	Requisiti minimi di sistema.....	5
1.4.	Contenuto della confezione	5
1.5.	Descrizione dei LED.....	5
1.6.	Descrizione della connettività	6
2.	INSTALLARE IL TUO HERCULES ePLUG 200 C/MULTI	8
2.1.	Come posizionare il tuo Hercules ePlug 200 C/Multi	8
2.2.	HomePlug: il partner del WiFi in casa tua.....	9
2.2.1.	<i>Collegamento di due computer ad una rete HomePlug</i>	<i>9</i>
2.2.2.	<i>Collegamento di un computer ad un modem, a un modem router, a un "kit" internet o ad una console di gioco in una rete HomePlug</i>	<i>9</i>
2.2.3.	<i>Connessione di un "kit" internet ad un decoder per la TV Digitale Terrestre in una rete HomePlug network.....</i>	<i>10</i>
2.3.	Non hai ancora creato una rete HomePlug: installazione iniziale di Hercules ePlug 200 C/Multi Duo	10
2.4.	Hai già creato una rete HomePlug: aggiunta di un nuovo adattatore alla tua rete (Hercules ePlug 200 C/Multi Solo o Duo).....	14
2.5.	Come modificare la password di rete	18
3.	GESTIRE LA TUA RETE CON HERCULES ePLUG STATION	19
3.1.	Scaricare Hercules ePlug Station	19
3.2.	Installare Hercules ePlug Station.....	19
3.3.	Gestire la tua rete PLC.....	26
3.4.	Aggiungere uno o più adattatori al tuo elenco di monitoraggio di Hercules ePlug Station	27
3.5.	Scansione della rete.....	28
3.6.	Cambiare la posizione di un adattatore	28
3.7.	Cambiare la password della tua rete PLC	29
3.8.	Aggiornare il firmware	30
3.9.	Ripristinare le impostazioni predefinite dell'adattatore ePlug collegato al PC	31

4.	LA TUA RETE HOMEPLUG NEL DETTAGLIO	32
4.1.	Alcuni prerequisiti	32
4.2.	Identificare la tipologia della tua rete HomePlug: Infrastruttura o Ad hoc.....	32
4.3.	Computer con Windows 7: condivisione di cartelle, stampanti o connessione ADSL	33
4.3.1.	<i>Windows 7 : condivisione di una connessione ADSL in una rete di tipo Infrastruttura</i>	<i>33</i>
4.3.2.	<i>Windows 7 : condivisione di una connessione ADSL in una rete di tipo Ad hoc.....</i>	<i>36</i>
4.3.3.	Attivare la condivisione.....	37
4.3.4.	<i>Windows 7 : condivisione di cartelle pubbliche o personali.....</i>	<i>39</i>
4.3.5.	<i>Computer con Windows 7: accesso alle cartelle condivise</i>	<i>41</i>
4.3.6.	<i>Windows 7: condivisione di una stampante</i>	<i>41</i>
4.3.7.	<i>Computer con Windows 7: Accedere alle stampanti condivise</i>	<i>43</i>
4.4.	Computer con Windows Vista: condivisione di cartelle, stampanti o connessione ADSL.....	44
4.4.1.	<i>Windows Vista: condivisione di una connessione ADSL in una rete di tipo Infrastruttura</i>	<i>44</i>
4.4.2.	<i>Windows Vista: condivisione di una connessione ADSL in una rete di tipo Ad hoc.....</i>	<i>46</i>
4.4.3.	Attivare la condivisione.....	49
4.4.4.	<i>Windows Vista: condivisione di cartelle pubbliche o personali.....</i>	<i>52</i>
4.4.5.	<i>Computer con Windows Vista: accesso alle cartelle condivise</i>	<i>54</i>
4.4.6.	<i>Windows Vista: condivisione di una stampante</i>	<i>54</i>
4.4.7.	<i>Computer con Windows Vista: Accedere alle stampanti condivise</i>	<i>56</i>
4.5.	Computer con Windows XP: condivisione delle cartelle, di una stampante o di una connessione ADSL	58
4.5.1.	<i>Windows XP: uso della procedura "Installazione guidata rete" per una rete Infrastruttura</i>	<i>59</i>
4.5.2.	<i>Windows XP: uso della procedura "Installazione guidata rete" per una rete Ad hoc.....</i>	<i>62</i>
4.5.3.	<i>Windows XP: condivisione delle cartelle.....</i>	<i>67</i>
4.5.4.	<i>Computer con Windows XP: accesso alla cartelle condivise.....</i>	<i>68</i>
4.5.5.	<i>Windows XP: condivisione di una stampante</i>	<i>68</i>
4.5.6.	<i>Windows XP: modifica del nome del gruppo di lavoro (utenti esperti)</i>	<i>70</i>
4.6.	Computer con un diverso sistema operativo o aggiunta di un altro tipo di periferica di rete	71
5.	ASSISTENZA TECNICA.....	72
6.	GARANZIA.....	72
7.	NORME PER LA SALVAGUARDIA DELL'AMBIENTE	73

1. IL TUO ADATTATORE HERCULES EPLUG 200 C/MULTI

PLC (Power Line Communication), conosciuta anche col nome "HomePlug", è un tecnologia che sfrutta la cablatura elettrica del tuo appartamento per trasferire rapidamente dati digitali (audio, video, internet, altri tipi di file), all'interno di una rete personale protetta. HomePlug è l'alternativa ideale per chi desidera creare una rete in semplicità, senza i problemi dovuti ai cavi, dovendo forzatamente rinunciare a tutto il potenziale del WiFi, a causa della tipologia del proprio appartamento (come la presenza di muri spessi o altri ostacoli che possano impedire la trasmissione dei dati senza fili).

Hercules ePlug 200 C/Multi è un adattatore che implementa la tecnologia HomePlug e che può essere collegato ad una qualsiasi presa elettrica del tuo appartamento (dal pian terreno in su), trasformando così le tue numerose prese elettriche in potenziali punti di accesso alla rete. Inoltre, potrai liberamente scollegare i tuoi adattatori Hercules ePlug 200 C/Multi per poi ricollegarli ad altre prese elettriche del tuo appartamento, a seconda dei tuoi bisogni (cambio di posizione di un computer o del tuo modem router...), senza dover ripetere l'installazione o ricreare la tua rete.

Una **rete** è composta da almeno due periferiche connesse tra loro, non devi far altro che collegare due Hercules ePlug 200 C/Multi a due prese elettriche del tuo appartamento (nella stessa stanza o in stanze diverse). Ad esempio, per accedere a **internet**, puoi collegare il tuo modem o il tuo kit internet ad un adattatore Hercules ePlug inserito nella presa di corrente più vicina, collegando poi il tuo computer ad un altro adattatore Hercules ePlug inserito in un'altra presa elettrica. Infine, la tua rete sarà già preconfigurata per garantirti la massima **sicurezza**.

Tutti i prodotti della serie Hercules ePlug 200 sono compatibili con lo standard HomePlug AV (comprese le periferiche a 200 Mbit/s): in questo modo, potrai goderti video ad alta risoluzione e trasmettere file multimediali, in tutta semplicità. Questi adattatori possono essere combinati in base alle tue necessità e/o alle tue periferiche (un decoder TV con un kit internet, un modem con un computer o con una console, due computer tra loro, un computer e una stampante...). In questo manuale, nel capitolo dedicato all'installazione troverai alcuni esempi di **possibili configurazioni**.

Infine, con l'obiettivo di contribuire al rispetto dell'ambiente, Hercules offre adattatori con **risparmio energetico**, conformi alla Direttiva Europea ERP (Energy Related Products), che garantiscono, quando la periferica si trova in modalità standby, un consumo elettrico inferiore ad 1 watt.



Ricorda comunque che standard HomePlug AV non è compatibile con lo standard Homeplug 1.0, corrispondente alla serie Hercules ePlug 85 (ed altri adattatori conformi allo standard in questione). Tuttavia, potrai tranquillamente creare in casa tua una rete composta da adattatori Hercules ePlug 85 che coesista con un'altra rete composta da adattatori Hercules ePlug 200 C/Multi.

Benché questo tipo di periferiche non costituisca alcun pericolo per l'integrità dell'impianto elettrico di casa tua, dovresti attenerti ad alcune **raccomandazioni**, riportate qui di seguito.

1.1. Raccomandazioni

- Collega l'adattatore Hercules ePlug 200 C/Multi solo a reti elettriche conformi agli standard di sicurezza e alle specifiche riportate nella carta dell'impianto elettrico. Se non sei certo della configurazione del tuo impianto elettrico, contatta un elettricista o il tuo fornitore di elettricità.
- Non aprire mai l'adattatore Hercules ePlug 200 C/Multi: rischiaresti di danneggiarne i componenti interni.
- Non cercare di inserire alcun oggetto nelle ventole e nelle aperture dell'adattatore Hercules ePlug 200 C/Multi.
- Non ostruire le ventole e le aperture dell'adattatore Hercules ePlug 200 C/Multi.
- Se devi effettuare interventi di manutenzione sul tuo adattatore Hercules ePlug 200 C/Multi, assicurati innanzi tutto di scollegare l'adattatore, affidando il lavoro ad un professionista qualificato, evitando così il rischio di cortocircuiti elettrici.
- Per evitare il rischio di scosse elettriche, tieni il tuo adattatore lontano da:
 - pioggia o umidità, nonché tutti i fluidi (acqua, prodotti chimici e qualsiasi altro liquido),
 - sorgenti di calore come termosifoni, stufe o altre periferiche che generano calore (compresi gli amplificatori),
 - luce solare diretta.
- Collega l'adattatore Hercules ePlug 200 C/Multi solo in stanze sufficientemente ventilate.
- Collega l'adattatore Hercules ePlug 200 C/Multi utilizzando l'accluso cavo Ethernet.
- Se pensi di non dover più utilizzare, per sempre o per un certo periodo di tempo, il tuo adattatore Hercules ePlug 200 C/Multi, scollegalo dalla relativa presa elettrica.
- Prima di pulire l'adattatore Hercules ePlug 85, scollegalo dalla relativa presa elettrica. Per pulirlo, usa un panno morbido ed avita detersive all'aerosol, acqua, solventi chimici, benzene, alcool o altri prodotti per pulizie.
- Tieni sempre lontani i bambini dalle prese elettriche.

1.2. Caratteristiche

- Chipset Gigle GGL301
- Compatibile con le specifiche IEE 802.3, IEE 802.3u, IEE 802.3x e Auto MDI/X
- Compatibile con lo standard HomePlug AV
- Coesiste con i moduli HomePlug 1.0
- Criptaggio tramite protocollo di sicurezza AES a 128-bit
- Teorica velocità di trasferimento a 200 Mbit/s
- Modalità di trasmissione asincrona
- Modulazione: OFDM, 1024/256/64 QAM, QPSK, BPSK
- 200m di portata lungo la rete elettrica
- Porta Ethernet RJ45
- Consumo elettrico medio:
 - **ePlug 200 C**: 3,9W in uso, 1,8W senza traffico dati, 0,7W in modalità standby, attivabile tramite il pulsante sull'adattatore (questi valori potrebbero variare a seconda del tuo impianto elettrico)
 - **ePlug 200 Multi**: 4,2W in uso, 1,8W senza traffico dati, 0,45W in modalità standby, attivabile tramite il pulsante sull'adattatore (questi valori potrebbero variare a seconda del tuo impianto elettrico)
- Alimentazione interna: 100~ 240V AC, 50/60Hz
- Pulsante Connect, tramite il quale potrai aggiungere un adattatore Hercules ePlug 200 C/Multi ad una rete già esistente
- LED nella parte frontale

1.3. Requisiti minimi di sistema

Per collegare una periferica al tuo adattatore Hercules ePlug 200 C/Multi:

- Su ogni periferica che si desidera collegare (computer, console di gioco, modem, router, decoder TV, ecc.), deve essere disponibile un'interfaccia di rete tipo Ethernet

Per accedere a internet con l'adattatore Hercules ePlug 200 C/Multi:

- Linea internet attiva
- Internet Explorer 6.0, Netscape Navigator 4.7 o Mozilla Firefox 1.0 o superiori
- Modem Ethernet ADSL, modem via cavo, "kit" internet (Livebox®, Freebox®, Neufbox®...)

1.4. Contenuto della confezione





Verifica che nella scatola siano presenti i seguenti elementi:

- A seconda del pacchetto scelto:
 - Hercules ePlug 200 C/Multi Solo: 1 adattatore
 - Hercules ePlug 200 C/Multi Duo: 2 adattatori
- Guida Rapida in Italiano
- Cavo Ethernet (1 per adattatore)

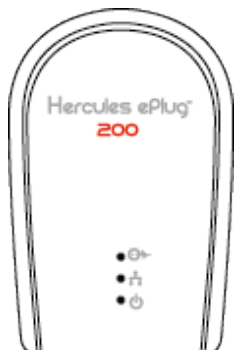

il software per la configurazione ed il monitoraggio della rete, "Hercules ePlug Station", è scaricabile all'indirizzo <http://www.hercules.com>.

1.5. Descrizione dei LED

<p>Hercules ePlug 200 C</p> 	<p> : LED di stato della connessione HomePlug:</p> <ul style="list-style-type: none"> - Verde: connessione molto buona (velocità di trasferimento dati oltre i 60 Mbit/s) - Arancione: connessione piuttosto buona (velocità di trasferimento dati tra i 60 e i 40 Mbit/s) - Rosso: connessione mediocre (velocità di trasferimento dati inferiori ai 40 Mbit/s) <p> : LED Alimentazione : lampeggia durante il flusso dati</p> <p> : LED di connessione Ethernet :</p> <ul style="list-style-type: none"> - si illumina se il cavo Ethernet è collegato - lampeggia durante il trasferimento dati 	<p>Hercules ePlug 200 Multi</p> 
--	--	--

1.6. Descrizione della connettività

Hercules ePlug 200 C

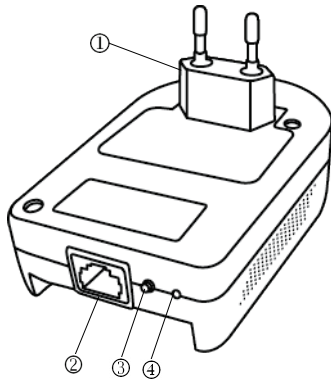

① **Spina elettrica** per collegare l'adattatore Hercules ePlug 200 C ad una presa di corrente

② **Porta Ethernet** per il collegamento di una periferica all'adattatore Hercules ePlug 200 C (computer fisso, portatile o netbook, console, decoder TV, modem/router, Internet "box")

③ **Pulsante di pairing** dotato di tre funzioni, ti permette di:

- **attivare il pairing**, per collegare altri adattatori ePlug 200 alla rete (premendo il pulsante brevemente, da 2 a 4 secondi): il LED di alimentazione lampeggia
- **attivare/disattivare la modalità "risparmio energetico"**: questa modalità si attiva con una pressione media, da 5 a 9 secondi (i LED si spengono, lampeggia il solo LED di alimentazione); per uscire da questa modalità, è sufficiente premere il pulsante una volta
- **generare a caso una nuova password di rete** (con una lunga pressione, oltre 10 secondi): l'adattatore si riavvia

④ **Pulsante di reset**, per ripristinare le impostazioni di fabbrica (tenendolo premuto da 3 a 5 secondi, utilizzando un oggetto appuntito): l'adattatore si riavvia

Hercules ePlug 200 Multi

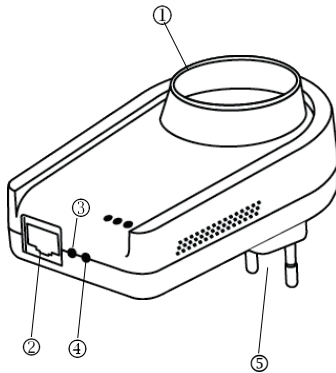

① **Presa di corrente aggiuntiva** per collegare un altro apparecchio elettrico

② **Porta Ethernet** per il collegamento di una periferica all'adattatore Hercules ePlug 200 Multi (computer fisso, portatile o netbook, console, decoder TV, modem/router, Internet "box")

③ **Pulsante ON/OFF**, per accendere e spegnere l'adattatore

④ **Pulsante di pairing** dotato di tre funzioni, ti permette di:

- **attivare il pairing**, per collegare altri adattatori ePlug 200 alla rete (premendo il pulsante brevemente, da 2 a 4 secondi): il LED di alimentazione lampeggia
- **attivare/disattivare la modalità "risparmio energetico"**: questa modalità si attiva con una pressione media, da 5 a 9 secondi (i LED si spengono, lampeggia il solo LED di alimentazione); per uscire da questa modalità, è sufficiente premere il pulsante una volta
- **generare a caso una nuova password di rete** (con una lunga pressione, oltre 10 secondi): l'adattatore si riavvia

⑤ **Spina elettrica** per collegare l'adattatore Hercules ePlug 200 Multi ad una presa di corrente



Gli adattatori Hercules ePlug C/Multi regolano la propria attività in base ai requisiti della rete, ottimizzando quindi il consumo energetico.

2. INSTALLARE IL TUO HERCULES EPLUG 200 C/MULTI

L'adattatore Hercules ePlug 200 C/Multi è stato progettato per essere facile da usare e da installare. Se hai già acquistato e installato adattatori HomePlug (o PLC), Hercules propone una Guida Rapida che ti accompagnerà passo-passo nell'aggiunta dei tuoi adattatori Hercules ePlug 200 C/Multi alla tua rete HomePlug già esistente.

Se sei un profano della tecnologia HomePlug, prima di cominciare, ti consigliamo di seguire i consigli riportati nei paragrafi 2.1 e 2.2.

Altrimenti, puoi avanzare direttamente al paragrafo 2.3. **Non hai ancora creato una rete HomePlug: installazione iniziale di Hercules ePlug 200 C/Multi Duo**, nel quale viene descritta passo-passo la procedura di installazione del tuo Hercules ePlug 200 C/Multi.

infine, se hai già creato una rete HomePlug e desideri aggiungere un nuovo adattatore, consulta il paragrafo 2.4. **Hai già creato una rete HomePlug: aggiunta di un nuovo adattatore alla tua rete (Hercules ePlug 200 C/Multi Solo o Duo)**.

2.1. Come posizionare il tuo Hercules ePlug 200 C/Multi

Per semplificare il collegamento del tuo Hercules ePlug 200 C/Multi, inizia con lo scegliere una presa elettrica vicina alla periferica che desideri collegare e segui i suggerimenti descritti qui di seguito.



Per ottimizzare il trasferimento dei dati nella tua rete elettrica, tieni in considerazione i seguenti consigli:

- Dovresti preferibilmente collegare adattatori e periferiche (computer, "kit" internet...) a prese a muro separate: una dedicata all'adattatore e un'altra alla periferica da collegare alla rete HomePlug.
- Se colleghi un adattatore ed un altro apparecchio alla medesima ciabatta elettrica, le prestazioni della tua rete (bitrate) potrebbero diminuire.

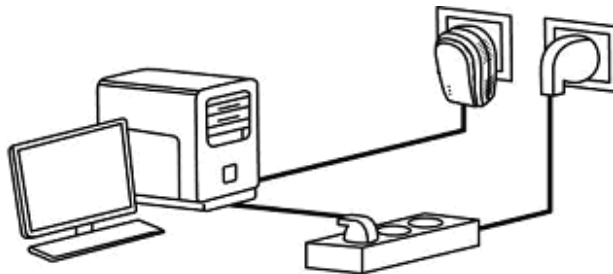

2.2. HomePlug: il partner del WiFi in casa tua

Se hai un modem router o un "kit" internet, le tue varie periferiche di rete, connesse via WiFi o HomePlug, possono comunicare tra loro. Tutti i dati passano per un punto central, in questo caso il tuo modem router o "kit" internet, e possono circolare sia nella rete elettrica, tramite i tuoi adattatori HomePlug, sia sottoforma di onde radio che via WiFi.

Pertanto, è ovviamente possibile che un computer o una qualsiasi periferica di rete connesso/a in WiFi possa comunicare con altre periferiche connesse al modem router tramite la rete HomePlug.

Nei paragrafi dal 2.2.1 al 2.2.3, troverai diversi esempi di rete puramente HomePlug. Tuttavia, nulla ti vieta di aggiungere anche periferiche WiFi: ad esempio, un "kit" internet collegato alla rete HomePlug da un lato, e dall'altro, un computer portatile connesso al medesimo "kit" via WiFi.

2.2.1. Collegamento di due computer ad una rete HomePlug

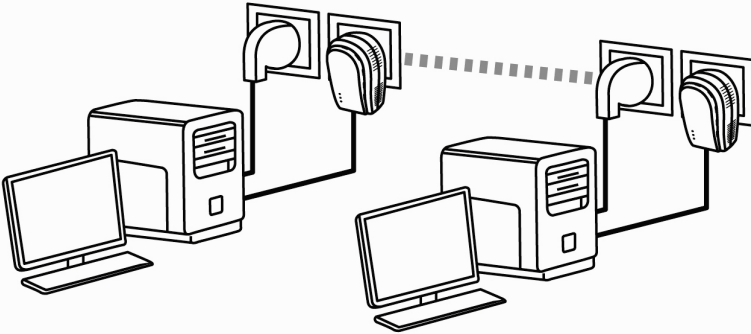

2.2.2. Collegamento di un computer ad un modem, a un modem router, a un "kit" internet o ad una console di gioco in una rete HomePlug

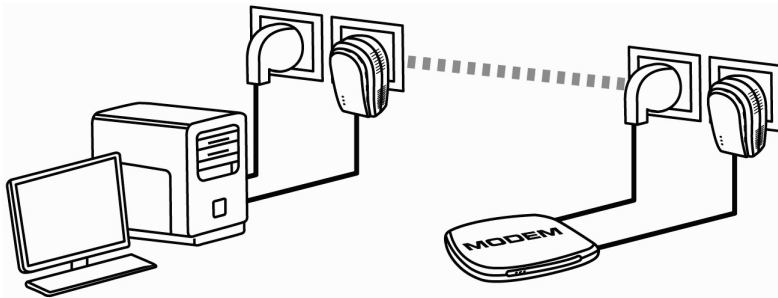

2.2.3. Connessione di un "kit" internet ad un decoder per la TV Digitale Terrestre in una rete HomePlug network

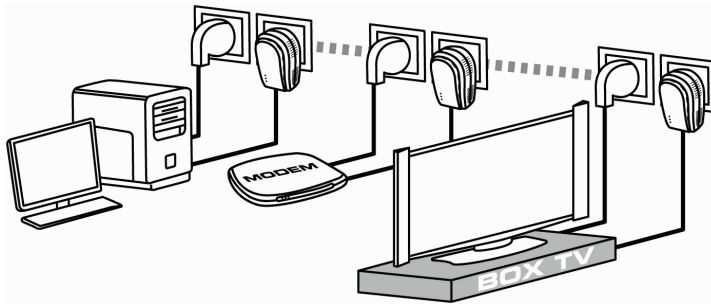

2.3. Non hai ancora creato una rete HomePlug: installazione iniziale di Hercules ePlug 200 C/Multi Duo



Lo standard HomePlug AV degli adattatori Hercules ePlug 200 non è compatibile con lo standard Homeplug 1.0 degli adattatori Hercules ePlug 85 e Homeplug 14 Mbit/s, ma questi due standard possono coesistere uno a fianco all'altro. Infatti, se hai già installato una rete HomePlug con lo standard HomePlug 1.0 (ad esempio, utilizzando gli adattatori Hercules ePlug 85), non puoi aggiungere adattatori Hercules ePlug 200 a tale rete. Tuttavia, potrai tranquillamente installare una seconda rete in casa tua, formata da adattatori Hercules ePlug 200 e periferiche HomePlug AV compatibili.

Per installare una rete HomePlug:

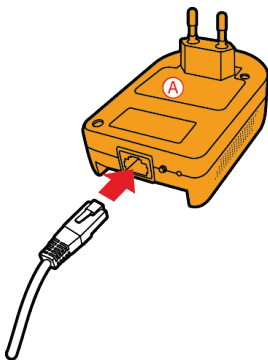

1. Collega il cavo Ethernet al connettore Ethernet del tuo **primo** adattatore.

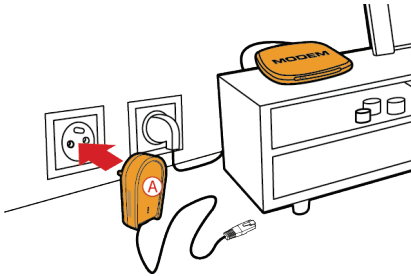
Hercules ePlug 200 C:

2. Inserisci l'adattatore in una presa elettrica posta nelle vicinanze della periferica che desideri collegare alla rete.

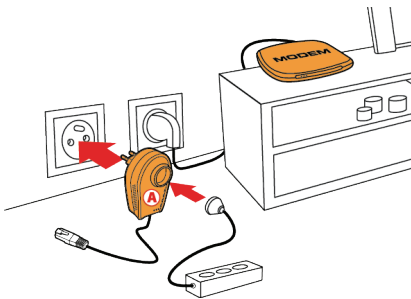
Hercules ePlug 200 Multi:

Con Hercules ePlug 200 Multi: se lo desideri, puoi collegare alla presa di corrente addizionale un altro apparecchio elettrico (ciabatta elettrica, modem, stampante...).

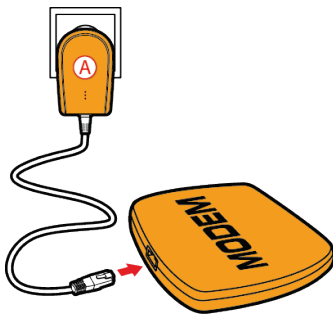

3. Collega l'altra estremità del cavo Ethernet al computer, al modem, alla console o a qualsiasi altra periferica di rete (ad esempio, un modem router).

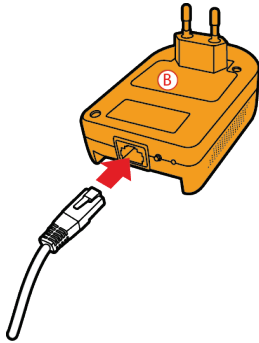

4. Collega il cavo Ethernet al connettore Ethernet del tuo **secondo adattatore**.

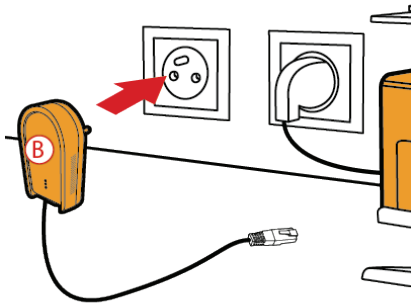

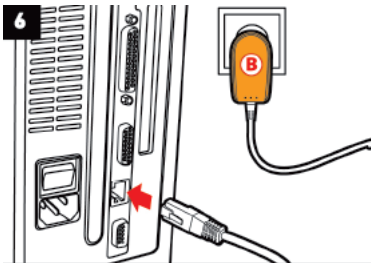

5. inserisci l'adattatore in una presa elettrica posta nelle vicinanze della periferica che desideri collegare alla rete.

 Per ottimizzare il trasferimento dei dati attraverso la rete PLC, sarebbe meglio se non collegassi il tuo adattatore a una ciabatta elettrica.



6. Collega l'altra estremità del cavo Ethernet al computer, al modem, alla console o a qualsiasi altra periferica di rete (ad esempio, un modem router).

 Quando i tuoi adattatori sono connessi, il LED  (stato della connessione) si accende, indicando che la rete sta funzionando correttamente. Tramite un colore, viene inoltre indicata la qualità del segnale, così come spiegato nel paragrafo 1.5 Descrizione dei LED.

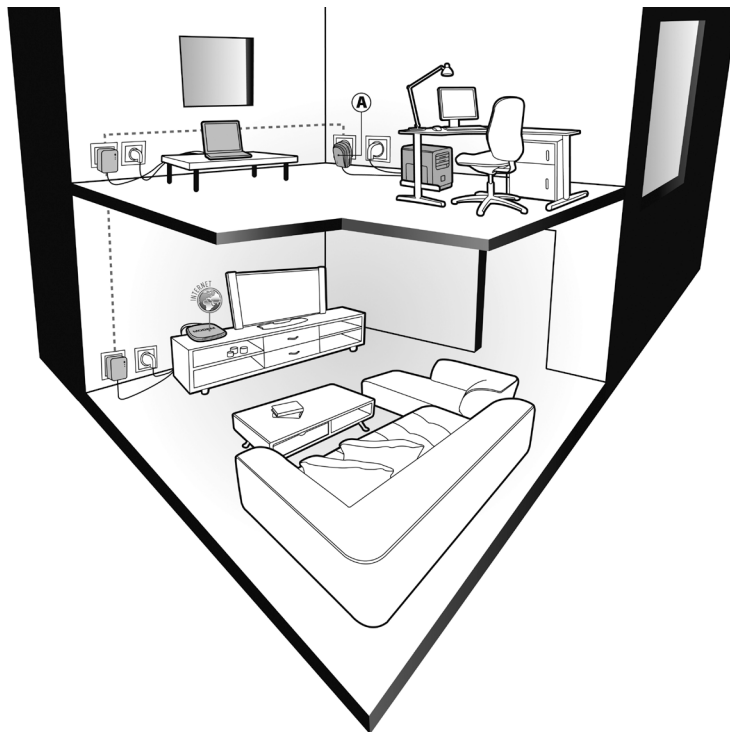

Il tuo computer può ora accedere a internet attraverso il tuo modem, visto che i due apparecchi sono collegati l'un l'altro tramite la rete HomePlug e possiedono la medesima password di rete.

2.4. Hai già creato una rete HomePlug: aggiunta di un nuovo adattatore alla tua rete (Hercules ePlug 200 C/Multi Solo o Duo)

Facciamo un esempio di una casa in cui è già installata una rete HomePlug composta da adattatori HomePlug con lo standard AV (come gli adattatori Hercules ePlug 200 C/Multi, ad esempio). Ammettiamo ora che tu voglia installare uno o più nuovi adattatori Hercules ePlug 200 C/Multi, per poter espandere la tua rete e poter collegare nuove periferiche (stampante, modem, router, console...).

1. Connessione Ethernet e connessione elettrica del tuo nuovo adattatore Hercules ePlug 200 C/Multi

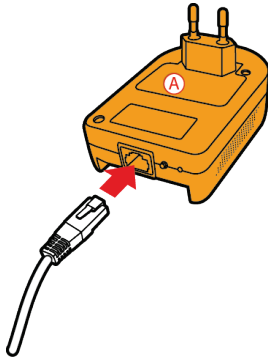

1. Collega il cavo Ethernet al connettore Ethernet del tuo nuovo adattatore.

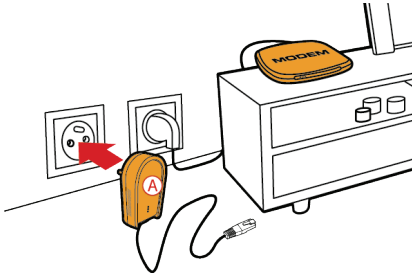
Hercules ePlug 200 C:

2. Inserisci il nuovo adattatore in una presa elettrica posta vicino alla periferica da collegare alla rete.



Per ottimizzare il trasferimento dei dati attraverso la rete PLC, sarebbe meglio se non collegassi il tuo adattatore a una ciabatta elettrica.

Con Hercules ePlug 200 Multi: se lo desideri, puoi collegare un altro apparecchio elettrico alla presa di corrente addizionale (ciabatta elettrica, modem, stampante...).

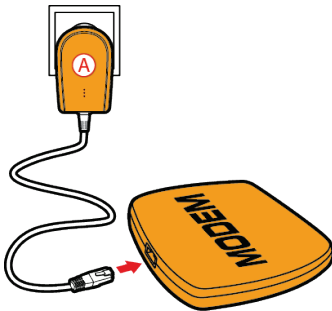
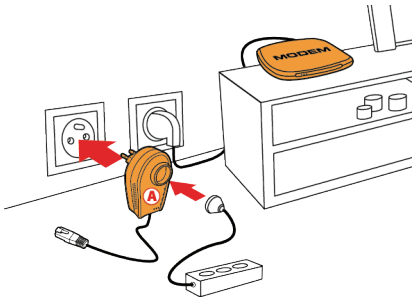
Hercules ePlug 200 Multi:

3 Collega l'altra estremità del cavo Ethernet al computer, al modem, alla console o a qualsiasi altra periferica (in questo caso, un computer).

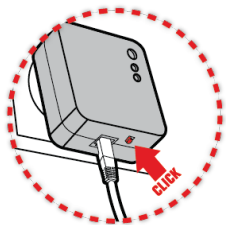

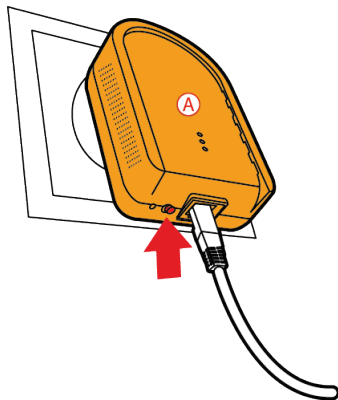

4. Tieni premuto da 2 a 4 secondi il pulsante Connect di uno degli adattatori già collegati alla rete.

 Da questo momento, hai 2 minuti per attivare il pair sul nuovo adattatore.



5. Tieni premuto da 2 a 4 secondi il pulsante Connect dell'adattatore Hercules ePlug 200 C/Multi.

 Una volta stabilita la connessione alla rete, il LED  si illuminerà.

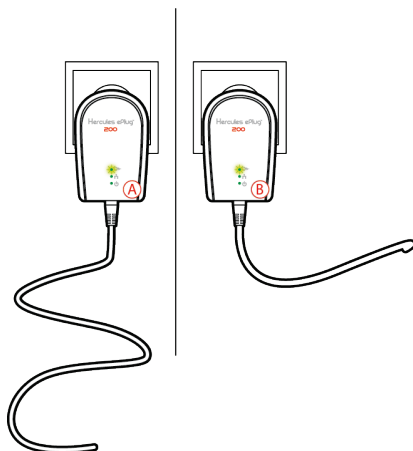

6. Ripeti questa procedura per aggiungere un altro adattatore Hercules ePlug 200 C/Multi.

2. Collegamento alla rete

La password di rete è attiva per l'adattatore Hercules ePlug 200 C/Multi, che può ora comunicare con tutti gli adattatori della tua rete già esistente.



Se dovesse fallire la connessione alla rete da parte del tuo adattatore, ciò può dipendere da cause diverse.

Causa n.1: potresti non aver eseguito correttamente la procedura:

- Tieni premuto per 2-4 secondi il pulsante Connect (da alcuni produttori, questo viene anche indicato come il pulsante di sicurezza) dell'adattatore già facente parte della tua rete esistente.

- Attiva la connessione premendo per 2-4 secondi il pulsante Connect del tuo adattatore Hercules ePlug 200 C/Multi. Per far questo, hai 2 minuti di tempo.

Causa n. 2: il tuo adattatore potrebbe non essere correttamente inserito in una presa elettrica, oppure quest'ultima non è alimentata:

- Verifica che il LED di alimentazione dell'adattatore  sia acceso.

Causa n. 3: nella tua rete elettrica, potrebbe esserci troppo disturbo generato da altre periferiche vicine al tuo adattatore:

- Evita di inserire il tuo adattatore direttamente in una ciabatta elettrica.

- Scollega le periferiche collegate nelle vicinanze del tuo adattatore.

- Cerca di collegare l'adattatore ad un'altra presa.

2.5. Come modificare la password di rete

Quando installi una rete HomePlug, viene generata automaticamente una password casuale. Puoi facilmente creare una nuova password casuale utilizzando la funzione di riavvio del pulsante Connect.



Se modifichi la password di rete su un adattatore, l'adattatore in questione non farà più parte della rete.

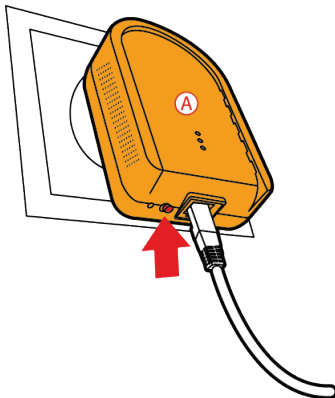

- Tieni premuto per più di 10 secondi (ePlug 200 versione C) o tra 8 e 12 secondi (ePlug 200 versione Multi) il pulsante Connect dell'adattatore di cui desideri cambiare la password.

- Attendi che l'adattatore si riavvii.

- Collega gli altri adattatori tenendo premuto per 2-4 secondi il pulsante Connect dell'adattatore già facente parte della rete che desideri creare, quindi premi il pulsante Connect dell'adattatore che desideri integrare in tale rete.

- Ripeti questa procedura per tutti gli adattatori che desideri integrare nella rete.

3. GESTIRE LA TUA RETE CON HERCULES ePLUG STATION

Il software Hercules ePlug Station è stato concepito per la gestione della tua rete PLC. Dopo aver fornito le informazioni richieste, ti verrà mostrato una tabella riportante tutte periferiche collegate alla tua rete PLC, potendone verificare funzionalità e bitrate, stanza per stanza.

3.1. Scaricare Hercules ePlug Station

Hercules ePlug Station è scaricabile dal sito internet <http://www.hercules.com>, nell'area **Downloads** all'interno della sezione prodotti PLC.

Dal sito internet di Hercules, scegli la versione corrispondente al tuo prodotto, segui la procedura e salva il file di installazione sul tuo hard disk.

3.2. Installare Hercules ePlug Station

- Per avviare l'installazione, fai doppio clic sul file **ePlugStation_Setup.exe** (nella cartella del tuo computer in cui hai salvato questo file).



Per utilizzare Hercules ePlug Station, il tuo computer deve soddisfare i seguenti requisiti minimi di sistema:

- Intel Pentium III, AMD Athlon/AMD-K6
- 64MB di RAM
- Scheda di rete Ethernet 10/100 RJ-45
- Lettore CD-ROM
- 50MB di spazio libero su hard disk
- Sistema operativo: Microsoft Windows 2000, XP, Vista, 7

-
- Se dovesse comparire un avviso di protezione di Windows, clicca su **Esegui**.
 - Scegli il percorso di estrazione dei file, quindi clicca su **Avanti**.



Una volta terminata l'estrazione, si aprirà una finestra Hercules ePlug Station.

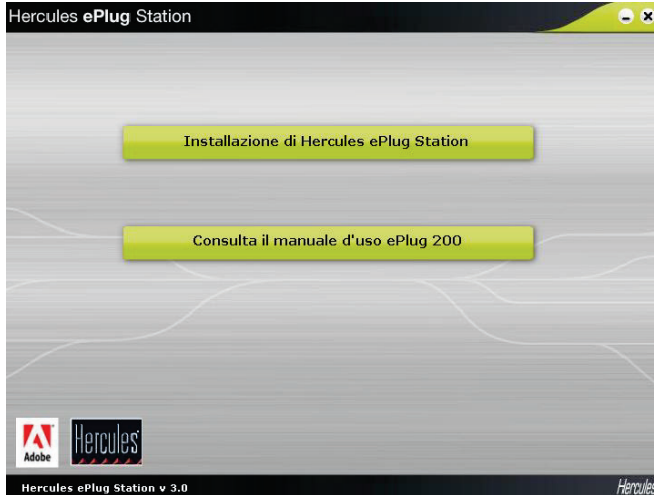

- Clicca sul pulsante **Installazione di Hercules ePlug Station**.



Verrà visualizzata la schermata di benvenuto di ePlug Station - InstallShield Wizard.

- Clicca su **Avanti**.



- Scegli **Accetto i termini del presente Contratto di Licenza**, quindi clicca su **Avanti**.



- Seleziona il percorso di installazione di **ePlug Station**, quindi clicca su **Avanti**.

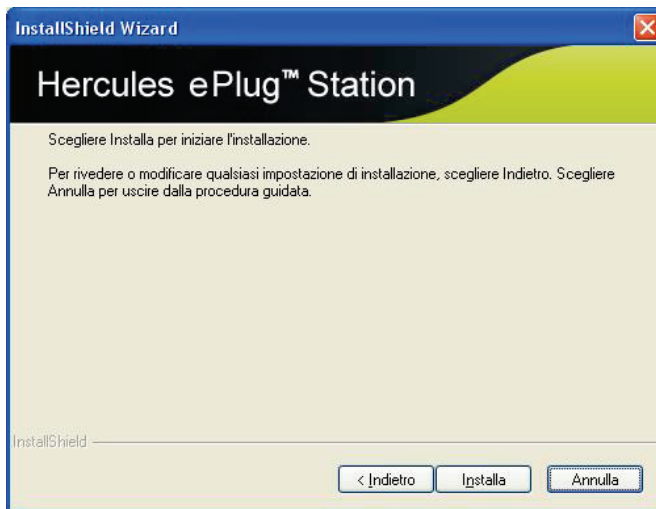

- Clicca su **Installa** per confermare la tua scelta ed avviare l'installazione.



ePlug Station verrà installato nella cartella selezionata.

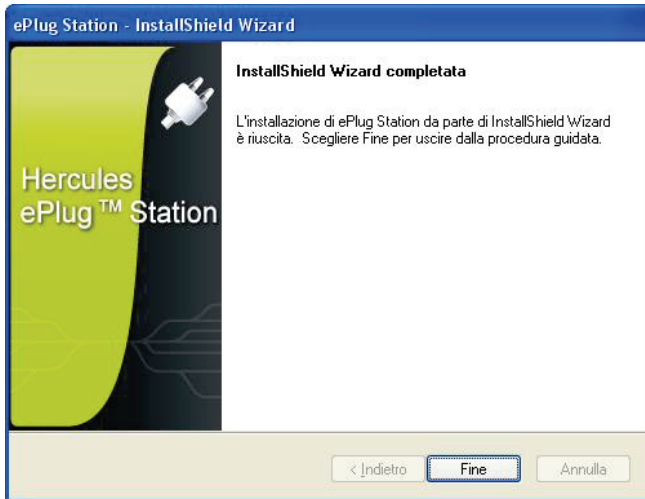

- Clicca su **Fine** per uscire dal Wizard.



Ora sul tuo desktop comparirà l'icona di collegamento a ePlug Station e verrà visualizzato il passo 1 dell'Installazione Guidata di Hercules ePlug.

L'obiettivo è ora quello di aiutare ePlug Station ad identificare gli adattatori presenti nella tua rete (tramite il singolo indirizzo MAC di ognuno di loro) ed assegnare loro una posizione all'interno di casa tua.

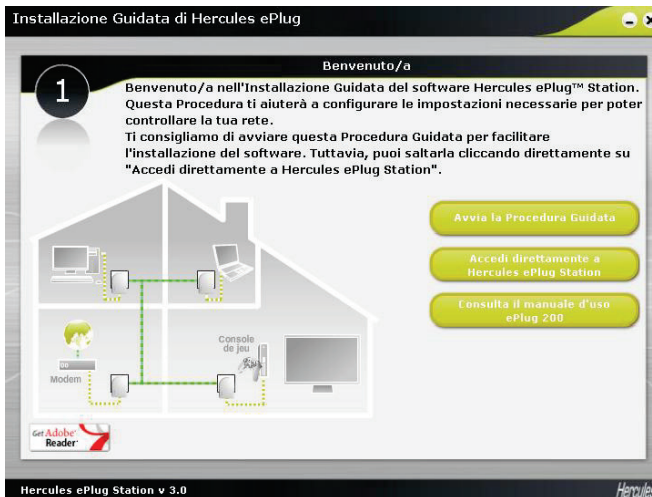

- Non avendo ancora impostato i parametri di gestione della tua rete, clicca su **Avvia la Procedura Guidata**. Dopodiché, potrai accedere direttamente a Hercules ePlug Station.

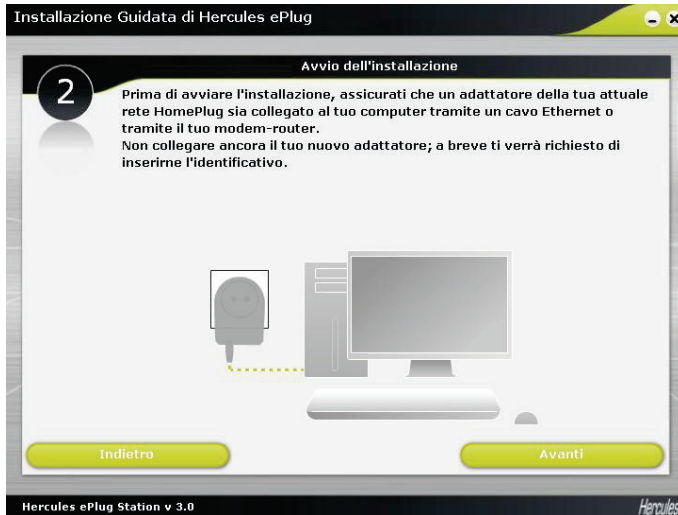

- Al passo 2, verifica che l'adattatore PLC sia collegato al tuo computer o al tuo modem/router.
- Clicca su **Avanti**.

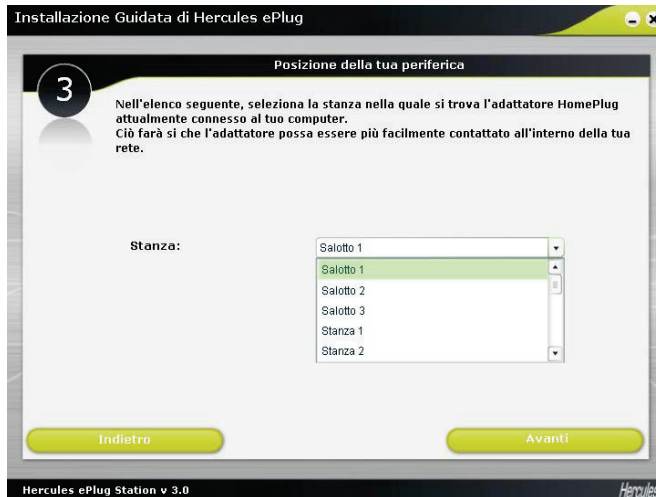

- Al passo 3, seleziona (dal menu a tendina) la stanza nella quale si trova l'adattatore PLC collegato al tuo computer.
- Clicca su **Avanti**.

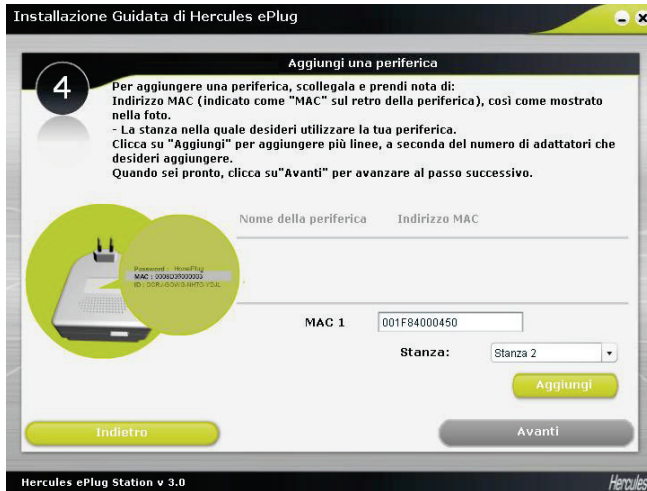

- Al passo 4, inserisci l'indirizzo MAC del secondo adattatore PLC presente nella tua rete e seleziona la stanza nella quale esso si trova.



Per prendere nota dell'indirizzo MAC di un adattatore, potresti doverlo scollegare. Una volta ricollegato l'adattatore, questo farà ancora parte della rete; non dovrai rieffettuarne il pairing.

- Clicca su **Aggiungi** e ripeti questa procedura per tutti gli adattatori che possiedi.



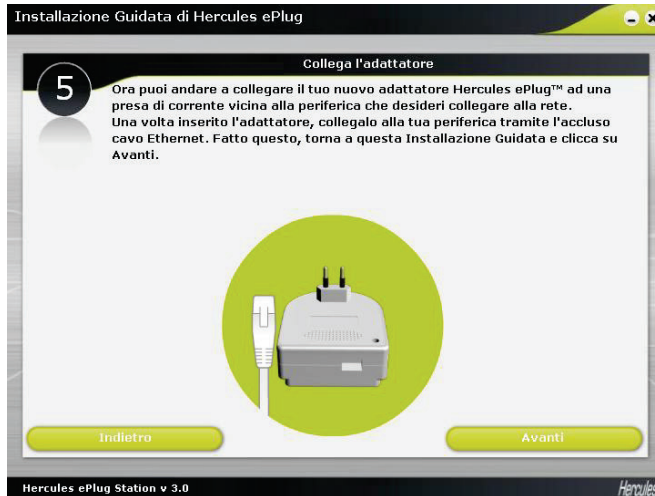

Una tabella riassume tutte le periferiche installate, con la rispettiva collocazione e i relativi indirizzi MAC.

- Clicca su **Avanti**.

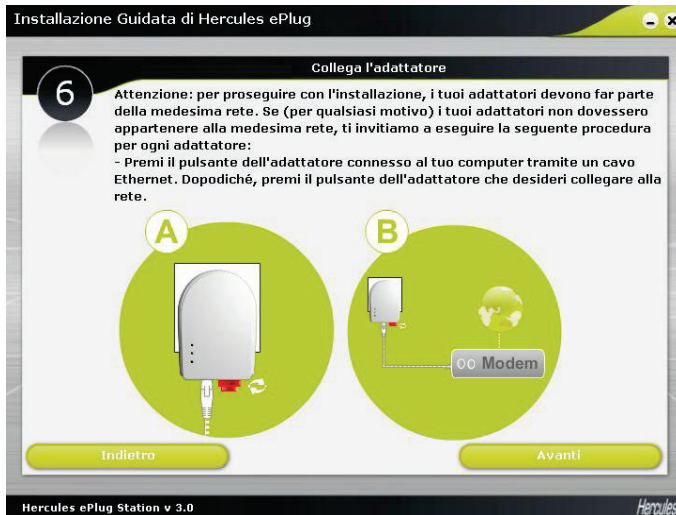

- Al passo 5, inserisci e collega il tuo nuovo adattatore seguendo le istruzioni visualizzate sullo schermo.
- Clicca su **Avanti**.



- Al passo 6, verifica che i tuoi adattatori siano collegati alla medesima rete (il LED  dovrebbe accendersi). Se così non fosse, segui le istruzioni che compaiono sullo schermo.
- Clicca su **Avanti**.

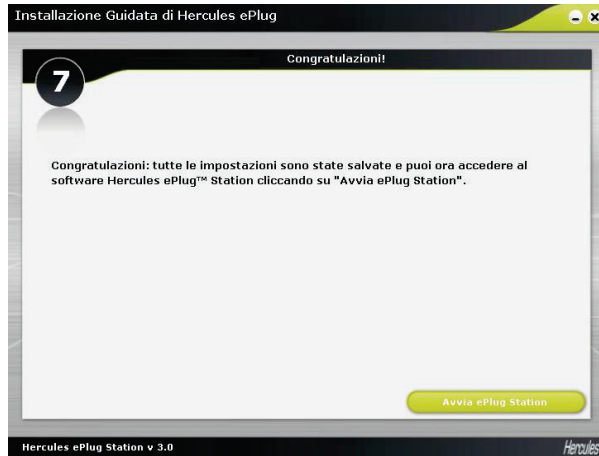

- Al passo 7, clicca su **Avvia ePlug Station**.

3.3. Gestire la tua rete PLC

La pagina **Generale** mostra la configurazione generale della tua rete PLC, con informazioni riguardanti la stanza in cui si trova l'adattatore, l'indirizzo MAC dell'adattatore, lo stato della rete e il bitrate.

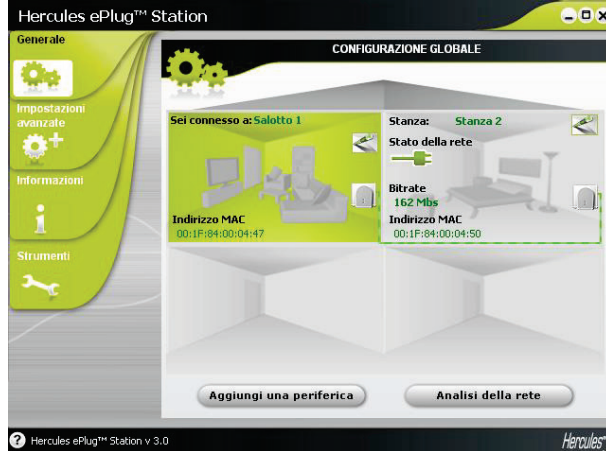

L'informazione **Sei connesso a** si riferisce all'adattatore al quale è connesso il computer su cui è in esecuzione ePlug Station.

L'indicatore **stato della rete** varia a seconda della qualità della rete: verde (qualità di connessione molto alta), arancione (qualità di connessione media), rosso (qualità di connessione scadente).

3.4. Aggiungere uno o più adattatori al tuo elenco di monitoraggio di Hercules ePlug Station

Potresti voler aggiungere un terzo o un quarto adattatore per estendere la tua rete PLC ad altre stanze della tua casa. Affinché questi compaiano in Hercules ePlug Station, dovrai inserirne le relative informazioni (stanza, indirizzo MAC).

- Nella pagina **Generale**, clicca su **Aggiungi una periferica**.

AGGIUNGI UNA PERIFERICA

Per aggiungere una periferica, scollegala e prendi nota di:

- Indirizzo MAC (indicato come "MAC" sul retro della periferica), così come mostrato nella foto.
- La stanza nella quale desideri utilizzare la tua periferica.

Clicca su "Aggiungi" per aggiungere più linee, a seconda del numero di adattatori che desideri aggiungere.
Quando sei pronto, clicca su "Avanti" per avanzare al passo successivo.

Stanza: _____ Indirizzo MAC _____

Indirizzo MAC

Stanza:

- Salotto 1
- Salotto 1
- Salotto 2
- Salotto 3
- Stanza 1
- Stanza 2
- Stanza 3

Aggiungi

→

- Scollega l'adattatore PLC che desideri aggiungere all'elenco di monitoraggio e prendi nota del relativo indirizzo MAC. Dopodiché, inserisci l'indirizzo MAC nell'apposito campo e seleziona (dall'elenco a tendina) la stanza in cui si trova l'adattatore PLC in questione.

- Clicca su **Aggiungi** e ripeti questa procedura per tutti gli altri adattatori che desideri aggiungere.

- Quando sei pronto, clicca su .

- Inserisci l'adattatore in una presa di corrente presente nella stanza da te indicata.

- Clicca su .

- Collega l'adattatore seguendo le istruzioni che appaiono sullo schermo.

- Clicca su .

- Clicca su **Chiudi**.



Il nuovo adattatore comparirà nella finestra della configurazione generale della tua rete PLC.

3.5. Scansione della rete

Ogniquale volta avvii Hercules ePlug Station o accedi alla pagina **Generale**, viene eseguita una scansione automatica della rete. Puoi effettuare una scansione manuale cliccando sul pulsante **Analisi della rete** presente nella pagina **Generale**.



Per disattivare la scansione automatica della rete, accedi alla pagina **Informazioni** e deseleziona la casella **Scansione automatica della rete**.

Da quel momento in poi, l'aggiornamento della configurazione generale della tua rete PLC avverrà soltanto in seguito ad una scansione manuale.

3.6. Cambiare la posizione di un adattatore

Se hai scollegato un adattatore e lo hai poi ricollegato in un'altra stanza di casa tua, puoi cambiare le informazioni relative al suo posizionamento in ePlug Station, in modo tale da aggiornare la configurazione generale della tua rete.

- Nella pagina **Generale**, clicca sull'icona  presente nell'angolo superiore destro della stanza.

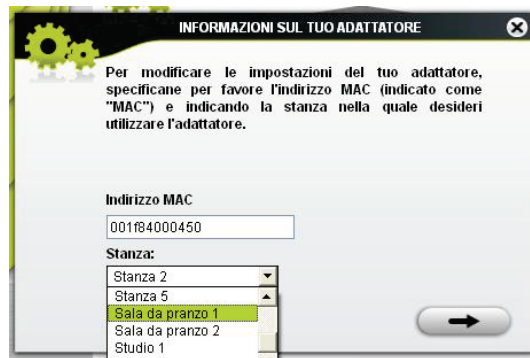

- Verifica la correttezza dell'indirizzo MAC, quindi seleziona la nuova stanza dal menu a tendina.

- Clicca su .

3.7. Cambiare la password della tua rete PLC

Per poter comunicare fra loro, gli adattatori della tua rete PLC devono avere la medesima password.

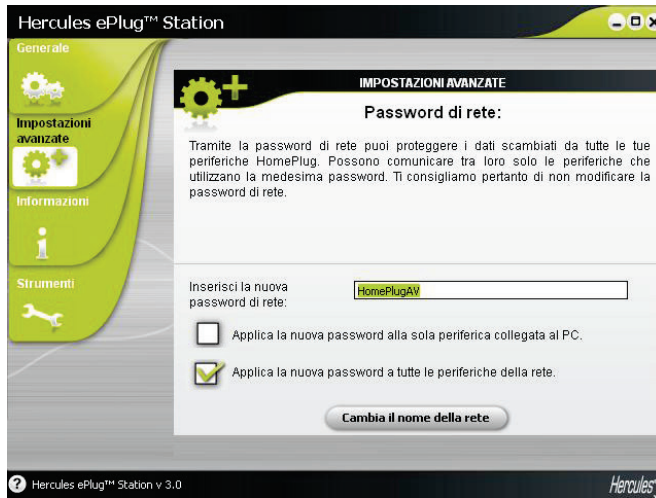

- Nella pagina **Impostazioni avanzate**, inserisci la nuova password di rete nell'apposito campo.
- Spunta la casella **Applica la nuova password a tutte le periferiche della rete**.



*Se spunti la casella **Applica la nuova password alla sola periferica collegata al PC**, l'adattatore collegato al PC non farà più parte della rete.*

- Clicca su **Cambia il nome della rete**.
- Nella finestra di attenzione, clicca su .
- Prendi nota del nome della rete, quindi clicca su **Chiudi**.

3.8. Aggiornare il firmware

Per beneficiare della versione più recente del firmware, puoi visitare il sito web di Hercules (<http://ts.hercules.com>) e verifica la disponibilità di un nuovo firmware per i tuoi adattatori ePlug. Segui le istruzioni e salva il file sul tuo hard disk.

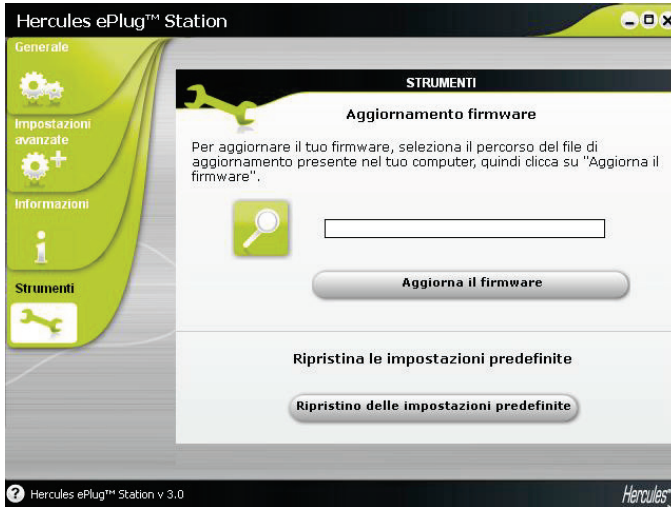

- Nella pagina **Strumenti**, clicca sul pulsante  e scegli la destinazione dove scaricare sul tuo computer il file di aggiornamento del firmware.
- Clicca su **Aggiorna il firmware**.

3.9. Ripristinare le impostazioni predefinite dell'adattatore ePlug collegato al PC

Qualora riscontrassi un problema di connessione, puoi ripristinare le impostazioni predefinite tramite ePlug Station.



Questa procedura ripristinerà i parametri predefiniti del solo adattatore collegato al PC. Se hai precedentemente modificato la password di rete, questo adattatore non farà più parte della rete.



Ripristinare le impostazioni predefinite tramite ePlug Station equivale a tenere premuto da 3 a 5 secondi il pulsante di reset del tuo adattatore Hercules ePlug 200 C, oppure a premere il pulsante di pairing del tuo adattatore Hercules ePlug 200 Multi per almeno 15 secondi.

4. LA TUA RETE HOMEPLUG NEL DETTAGLIO

Ora che la tua rete HomePlug è installata, è tempo di fare alcuni esempi pratici. Nei paragrafi seguenti, ti faremo vedere come condividere file e stampanti, o come permettere ai tuoi amici di condividere la tua connessione ADSL per giocare online.

4.1. Alcuni prerequisiti

- Le procedure descritte in questo capitolo differiscono tra loro in base al sistema operativo utilizzato. Assicurati di consultare il paragrafo corrispondente al tuo sistema operativo.
- Hai creato una rete HomePlug composta da due o più periferiche (computer, modem, router, "kit" internet, stampante...).
- Le procedure per la condivisione della connessione a internet influiscono su computer o periferiche collegate al tuo modem router tramite una rete HomePlug composta da adattatori Hercules ePlug.
- Per condividere una connessione a internet, il tuo router e il tuo modem (Ethernet ADSL, via cavo o "kit" internet "") deve essere connesso ad un adattatore Hercules ePlug a sua volta inserito in una presa elettrica; tutti gli elementi devono essere accesi e la tua linea internet deve essere attiva.

4.2. Identificare la tipologia della tua rete HomePlug: Infrastruttura o Ad hoc

Il tipo di rete HomePlug dipende dal tipo di hardware che utilizzi.

Hai collegato...	La tua modalità è...
Uno o più computer ad un modem router ADSL (o ad un modem Ethernet ADSL collegato ad un router)	Infrastruttura , dove gli adattatori risultano collegati al tuo router . La modalità infrastruttura è dedicata allo scambio dei dati, ai giochi in rete ed anche alla condivisione della connessione a internet e/o di una stampante tra diversi computer. Per scoprire come installare e configurare il tuo modem router o il tuo router, consulta la documentazione fornita dal produttore.
Uno dei tuoi computer collegato direttamente via cavo ad un modem ADSL USB o Ethernet	Ad hoc (conosciuta anche col nome di Peer to Peer o computer-computer), dove i computer sono collegati direttamente l'uno con l'altro, via cavo o via HomePlug, senza l'uso di un router. La modalità ad hoc è adatta allo scambio dei dati o i giochi in rete tra due computer.

4.3. Computer con Windows 7: condivisione di cartelle, stampanti o connessione ADSL



Per creare una rete di computer, condividere dati, una stampante o una connessione **ADSL** tra computer con **Windows 7**, non è necessario che i computer in questione appartengano al medesimo **gruppo di lavoro**. Tuttavia, se desideri condividere risorse tra **Windows 7** e sistemi operativi più datati, assicurati di definire il medesimo gruppo di lavoro per tutti i computer. Per sapere come creare un gruppo di lavoro, consulta i relativi paragrafi del manuale del sistema operativo.

Prima di eseguire la procedura descritta, assicurati di possedere i diritti di amministratore. Per ulteriori informazioni sull'ottenimento dei diritti di amministratore, consulta l'aiuto online di Windows 7.

I percorsi di accesso descritti qui di seguito potrebbero variare notevolmente qualora tu abbia modificato la visualizzazione predefinita di Windows 7 (ossia, le proprietà del menu Start e la visualizzazione del Pannello di Controllo).

Hai collegato il tuo computer ad una **rete privata** (contrariamente a una **rete pubblica**). Pertanto, le opzioni di **rilevazione** (ossia la possibilità di visualizzare periferiche e computer esterni, divenendo visibili dalle altre reti) sono attive e avrai già scelto se attivare o meno le opzioni di condivisione (la procedura di attivazione delle opzioni di condivisione è descritta al paragrafo 4.3.3).

4.3.1. Windows 7 : condivisione di una connessione ADSL in una rete di tipo Infrastruttura

Ricorda: se possiedi un "kit" internet, un modem router o un router collegato a un modem, nonché uno o più computer, la tua rete opererà per default in **modalità infrastruttura**. In questa modalità, i computer sono collegati al tuo **access point** (ossia al tuo "kit", al tuo modem router o al tuo router collegato a un modem) **tramite la rete CPL**. La **modalità infrastruttura** è la soluzione ideale per scambiare dati, giocare in rete, nonché per condividere una connessione a internet e/o una stampante tra più computer.

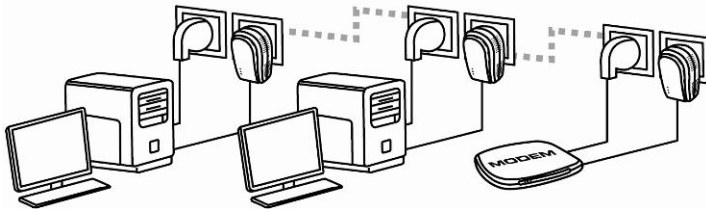

Per ogni computer che utilizzerà la connessione ad internet condivisa, procedi come segue:

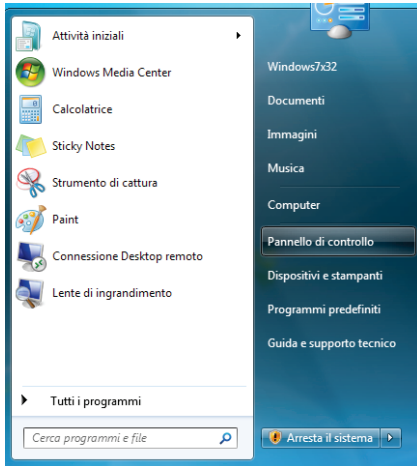

1. Accedi al **Centro connessioni di rete e condivisione**. Per far questo, seleziona il menu **Start/Pannello di controllo**.
2. Clicca sulla scheda **Rete internet**, poi scegli **Centro di connessioni di rete e condivisione**.

Connetti o disconnetti

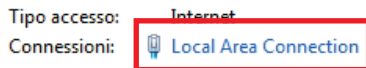

3. Nella finestra **Centro di connessioni di rete e condivisione**, clicca sul link **Local Area Connection**.

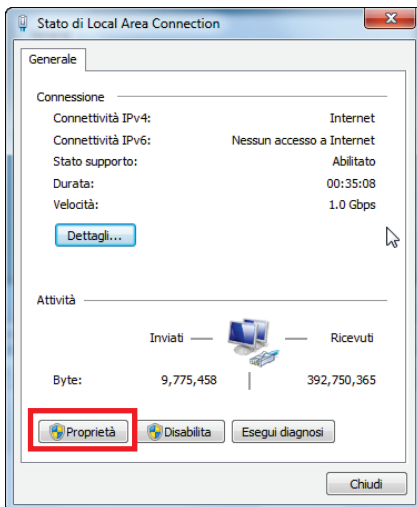

4. Nella finestra **Stato di Local Area Connection**, clicca su **Proprietà**.

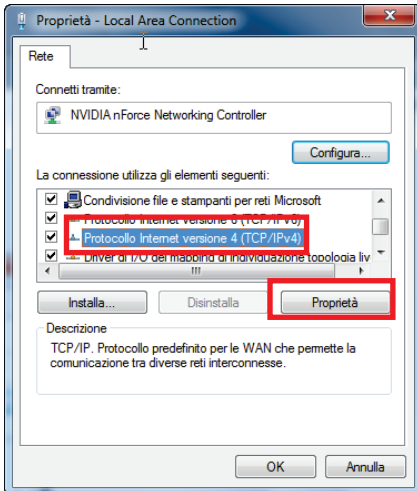

5. Nella scheda **Proprietà - Local Area Connection**, seleziona **Protocollo Internet versione 4 (TCP/IPv4)**.

6. Clicca su **Proprietà**.

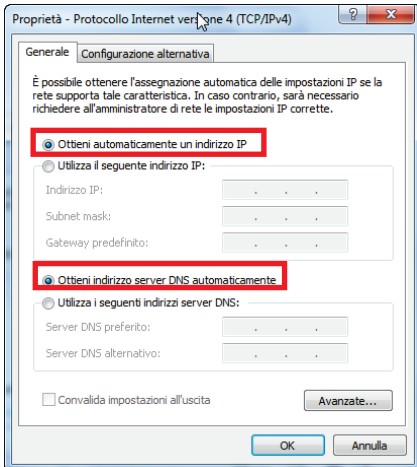

7. Nella finestra **Proprietà - Protocollo Internet versione 4 (TCP/IPv4)**, seleziona **Ottieni automaticamente un indirizzo IP** e **Ottieni indirizzo server DNS automaticamente**.

8. Conferma cliccando su **OK**.

9. Fai lo stesso per il **Protocollo Internet versione 6 (TCP/IPv6)**.

Per accedere a internet, non devi far altro che avviare il tuo browser internet.

4.3.2. Windows 7 : condivisione di una connessione ADSL in una rete di tipo Ad hoc

Vediamo un esempio di rete CPL Hercules composta, da una parte, da un modem ADSL USB o Ethernet collegato direttamente ad uno dei tuoi computer (che identificheremo come Punto di connessione **A**), e, dall'altra, un computer (che identificheremo come Punto di connessione **B**) con il quale navigare in internet.

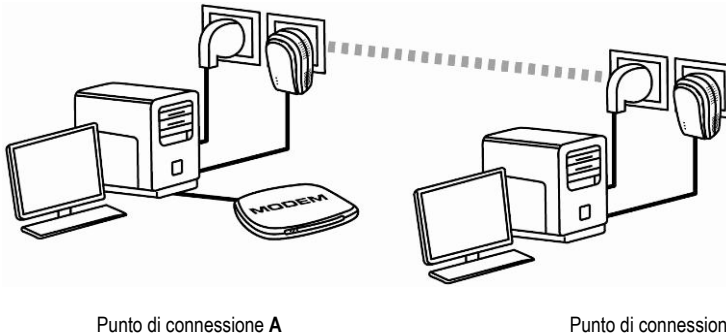

Punto di connessione A

Punto di connessione B

Sei in **modalità Ad hoc**. In questa modalità, i computer sono collegati direttamente l'uno all'altro, **senza un access point (o router)**, tramite la rete HomePlug. Affinché il Punto di connessione **B** possa accedere alla connessione ADSL presente al Punto di connessione **A**:

- Il Punto di connessione **B** deve essere parte della medesima rete CPL del Punto di connessione **A**.
- Il computer collegato al modem deve essere acceso.
- La linea internet deve essere attiva.

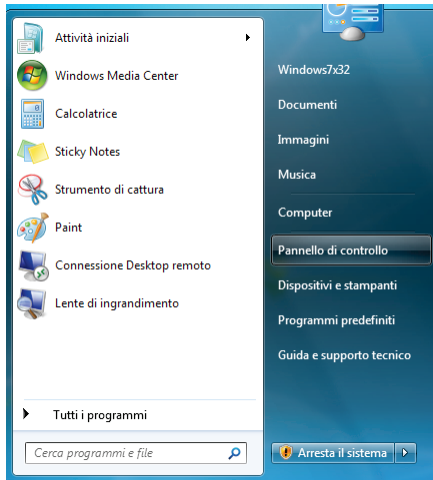

1. Accedi al **Centro connessioni di rete e condivisione**. Per far questo, seleziona il menu **Start/Pannello di controllo**.
2. Clicca sulla scheda **Rete internet**, poi scegli **Centro di connessioni di rete e condivisione**.

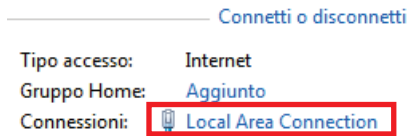

3. Nella finestra **Centro connessioni di rete e condivisione**, clicca sul link **Local Area Connection**.

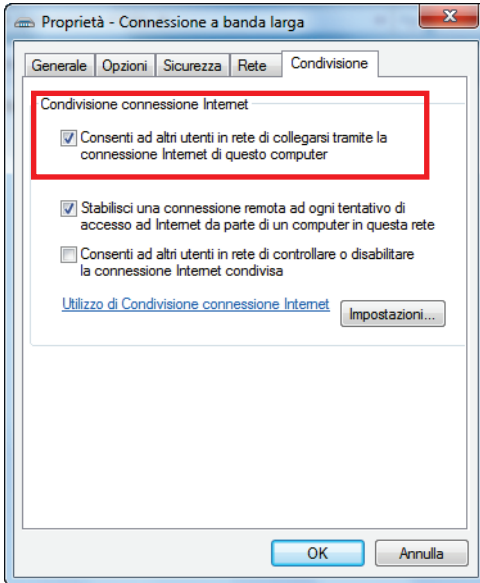

4. Nella scheda **Condivisione**, seleziona la casella **Consenti ad altri utenti in rete di collegarsi tramite la connessione Internet di questo computer**.

Nota: l'opzione **Stabilisci una connessione remota ad ogni tentativo di accesso ad Internet da parte di un computer in questa rete** ti permette di attivare la connessione a internet sul computer collegato al modem, nel caso in cui non vi sia alcuna connessione quando un altro computer cerca di collegarsi a internet.

Ora puoi accedere a internet tramite tutti i computer della tua rete.

4.3.3. Attivare la condivisione

Prima di impostare la condivisione delle tue cartelle, della tua stampante o della tua connessione ad internet, dovrai attivare la condivisione tramite il **Centro connessioni di rete e condivisione**.

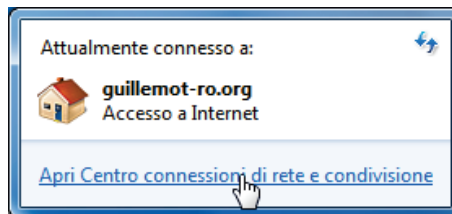

Ricorda: per aprire il **Centro connessioni di rete e condivisione**, fai clic sull'icona delle connessioni di rete della **Barra delle applicazioni di Windows**, quindi scegliendo il link **Apri il Centro connessioni di rete e condivisione**.

Attivare la condivisione di file e stampanti

Ricorda: per attivare la condivisione delle stampanti, dovrai aver prima installato una stampante.

- Clicca sul link **Modifica impostazioni di condivisioni avanzate**.

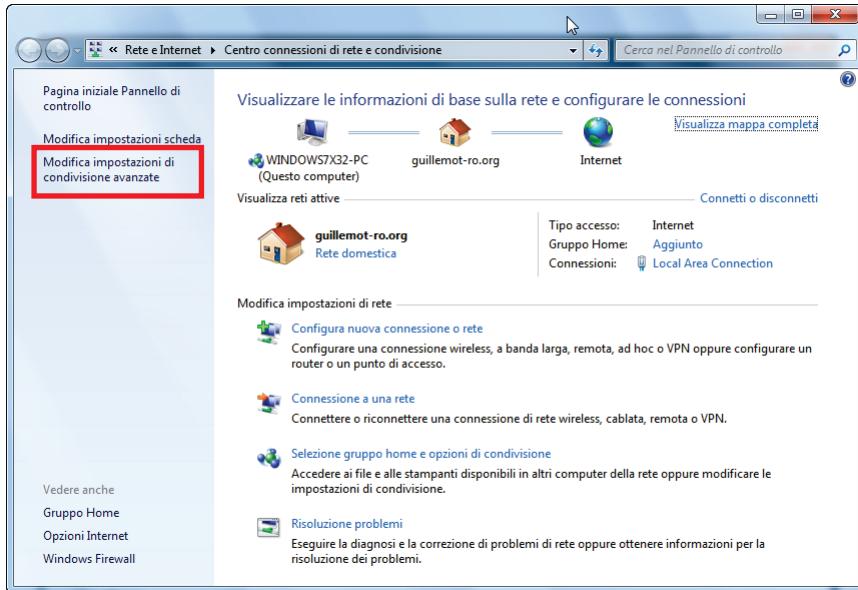

- Nella zona **Condivisione di file e stampanti**, seleziona **Attiva la condivisione di file e stampanti**.

Condivisione file e stampanti

Quando è attivata la condivisione dei file e delle stampanti, i file e le stampanti condivisi dal computer in uso saranno accessibili agli utenti nella rete.

- Attiva condivisione file e stampanti**
 Disattiva condivisione file e stampanti

Attivare la condivisione di cartelle pubbliche

Ricorda: una cartella pubblica è una cartella che può essere condivisa con altri utenti del medesimo computer o della medesima rete.

- Nella zona **Condivisione di cartelle pubbliche**, seleziona **Attiva la condivisione per consentire la lettura e la scrittura dei file delle cartelle pubbliche a tutti gli utenti con accesso alla rete** (il contenuto di queste cartelle non sarà soggetto ad alcuna limitazione in termini di lettura, scrittura o altro).

Condivisione cartella pubblica

Se la condivisione delle cartelle pubbliche è attiva, gli utenti della rete possono accedere ai file di tali cartelle. [Che cosa sono le cartelle pubbliche](#)

- Attiva la condivisione per consentire la lettura e la scrittura dei file delle cartelle pubbliche a tutti gli utenti con accesso alla rete
- Disattiva condivisione cartelle pubbliche (gli utenti che accedono al computer potranno comunque accedere alle cartelle)

- Prima di attivare la condivisione dei file multimediali, clicca ora sul pulsante **Salva le modifiche**

Attivare la condivisione dei file multimediali

Ricorda: questa opzione permette di attivare la condivisione della vostra musica, dei vostri video e delle vostre immagini.

- Nel **Centro connessioni di rete e condivisione**, clicca sul link **Selezione gruppo home e opzioni di condivisione**.



Selezione gruppo home e opzioni di condivisione

Accedere ai file e alle stampanti disponibili in altri computer della rete oppure modificare le impostazioni di condivisione.

- Nella zona **Condividi raccolte e stampanti**, seleziona **Immagini, Musica e Video**.

Condividi raccolte e stampanti

Immagini

Musica

Video

Documenti

Stampanti

- Clicca sul pulsante **Applica le modifiche**.

4.3.4. Windows 7 : condivisione di cartelle pubbliche o personali

Ricorda: in Windows 7, esistono due tipi di cartelle: le **cartelle personali** e le **cartelle pubbliche**. Una **cartella personale** è una cartella presente sul computer e legata ad un particolare utente, mentre una **cartella pubblica** è una cartella condivisibile con qualsiasi altro utente del computer o della rete. In sostanza, una cartella pubblica è condivisa, ed è pertanto visibile da parte di qualsiasi utente (minimo livello di autorizzazione). Per condividere le **cartelle personali** (come, ad esempio, la cartella contenente le tue immagini), dovrai selezionare gli utenti che potranno vederne il contenuto, impostando il livello di autorizzazione, seguendo la procedura indicata qui di seguito.

1. Seleziona la cartella che desideri condividere, senza aprirla. In questo caso, tua cartella **Immagini**.
2. Clicca con il pulsante destro del mouse sulla cartella. Seleziona **Condividi con**.

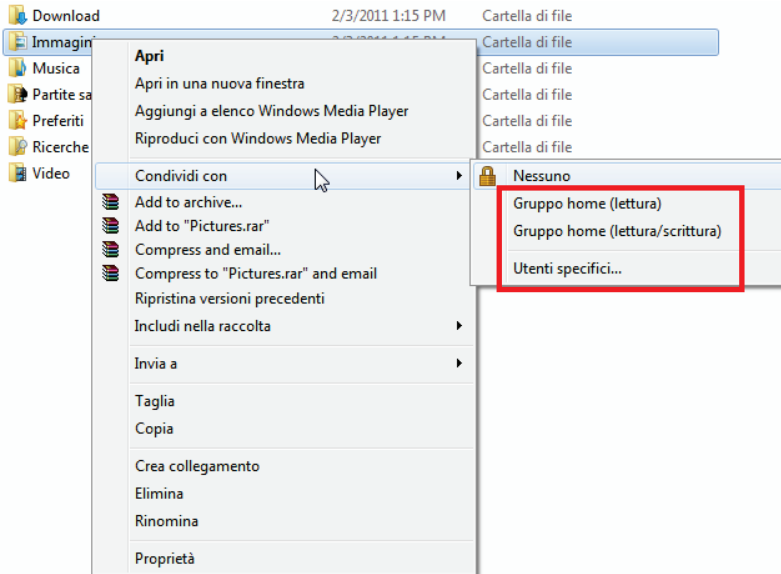

Ricorda: puoi condividere questa cartella con il **Gruppo home (lettura)**, il **Gruppo home (lettura/scrittura)** o con **Utenti specifici**. Il Gruppo home corrisponde ai computer che fanno parte della Rete locale.

3. Se hai attivato la condivisione con **utenti specifici**, seleziona gli utenti che avranno accesso a questa cartella.

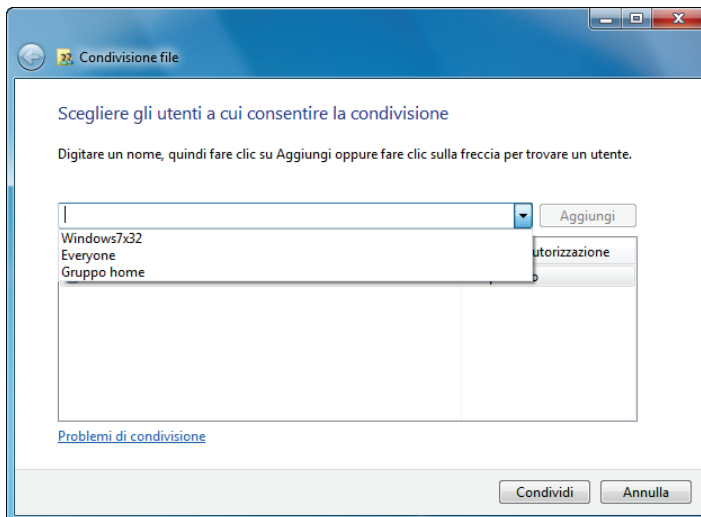

4. Nella finestra **Condivisione file**, seleziona l'utente o gli utenti che potranno accedere a questa cartella, quindi clicca su **Aggiungi**.

Ricorda: potrai fornire l'accesso completo, senza restrizioni, a tutti gli utenti (opzione **Tutti**) oppure selezionare specifici utenti precedentemente creati sul tuo PC. Inoltre, utilizzando la funzione **Crea nuovo utente...** del menu a tendina, potrai creare nuovi utenti.

5. Scegli il **Livello di autorizzazione** desiderato cliccando sulle apposite linee: **Letture** (autorizzazione per la sola lettura), **Letture/scrittura** (autorizzazione per lettura, aggiunta e cancellazione) o **Proprietario** (autorizzazione per lettura, modifica, aggiunta e cancellazione).
6. Clicca sul pulsante **Condividi**. Assicurati di aver preso nota del percorso indicato, tramite il quale sarà possibile accedere alla cartella condivisa utilizzando un altro computer della rete.

4.3.5. Computer con Windows 7: accesso alle cartelle condivise

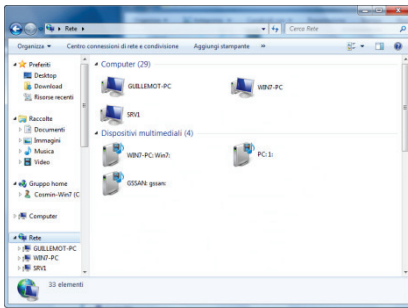

1. In **Esplora risorse**, accessibile da **Start/Computer**, fai doppio clic su **Rete**.

Accederai all'elenco dei computer presenti nella medesima rete. Utilizza il percorso fornito da Windows al momento dell'attivazione della condivisione.

2. Fai doppio clic sul computer contenente le cartelle alle quali desideri accedere.
3. Se è stata impostata una password, inserisci il tuo **nome utente** e la tua **password**.

Compariranno tutte le cartelle condivise. A seconda del tuo livello di autorizzazione, potrai visualizzare, modificare, aggiungere e/o eliminare file e cartelle condivise.

4.3.6. Windows 7: condivisione di una stampante

Potrai mettere in rete una stampante, condividendola con tutti i computer della tua casa connessi tramite una rete con adattatori Hercules ePlug.



*Per poter accedere ad una stampante in rete, occorre innanzi tutto averne attivato la condivisione tramite il **Centro connessioni di rete e condivisione** (consulta il paragrafo **4.4.3 Attivare la condivisione**). La stampante dovrà essere quindi configurata per la condivisione tramite il computer al quale è connessa ed è stata installata.*

Sul computer connesso alla stampante:

1. Clicca su **Start/Stampanti e fax**.

Comparirà l'elenco delle stampanti installate.

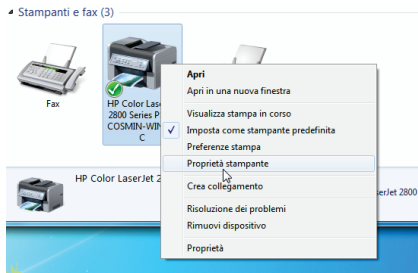

- Fai clic col destro sulla stampante desiderata e seleziona **Proprietà stampante**.

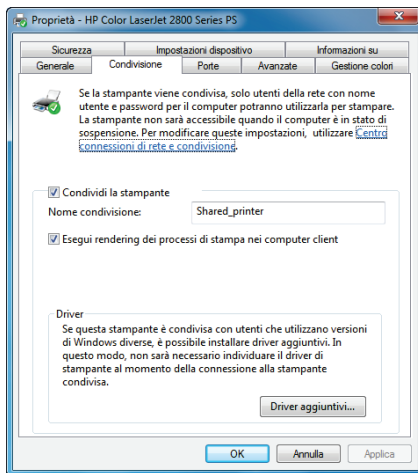

- Nella finestra **Proprietà - [nome della stampante]**, seleziona la scheda **Condivisione**.
- Selezionate la casella **Condividi la stampante**.
- Seleziona il nome della stampante che comparirà nella rete con il nome di **Nome condivisione**.
- Clicca su **Applica**, quindi su **OK**.

4.3.7. Computer con Windows 7: Accedere alle stampanti condivise

Per i computer che utilizzeranno la stampante condivisa:

1. Clicca su **Start/Stampanti e fax**.

Aggiungi stampante

2. Clicca sul pulsante **Aggiungi una stampante**.
Si aprirà la procedura guidata *Aggiungi stampante*.

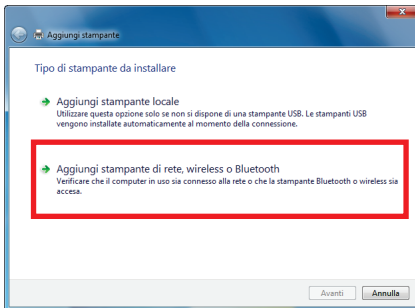

3. Clicca su **Aggiungi stampante di rete, wireless o Bluetooth**.

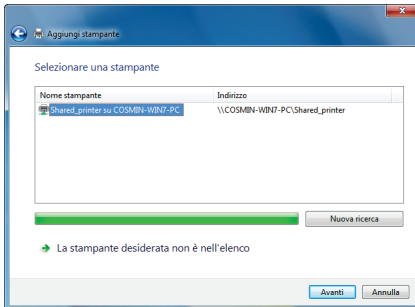

4. Windows cercherà le stampanti condivise presenti nella tua rete. Seleziona la stampante condivisa.

5. Clicca su **Avanti**.

6. Se necessario, nel caso in cui Windows te lo chiedesse, accetta l'installazione dei driver della stampante.

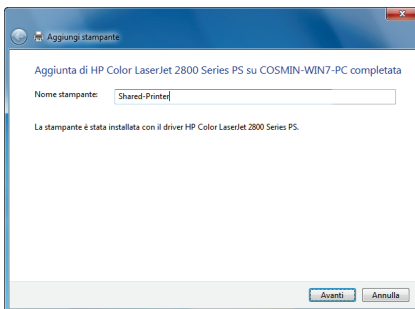

7. Conferma il nome della tua stampante, quindi clicca su **Avanti**.

8. Se lo desideri, seleziona la casella **Imposta come stampante predefinita**.

9. Clicca su **Fine** per chiudere la procedura guidata.

4.4. Computer con Windows Vista: condivisione di cartelle, stampanti o connessione ADSL



Per creare una rete di computer, condividere dati, una stampante o una connessione **ADSL** tra computer con **Windows Vista**, non è necessario che i computer in questione appartengano al medesimo **gruppo di lavoro**. Tuttavia, se desideri condividere risorse tra **Windows Vista** e sistemi operative più datati, assicurati di definire il medesimo gruppo di lavoro per tutti i computer. Per sapere come creare un gruppo di lavoro, consulta il manuale del tuo prodotto Hercules.

Nota: i percorsi di accesso descritti qui di seguito potrebbero variare notevolmente qualora tu abbia modificato la visualizzazione predefinita di Windows Vista (ossia, le proprietà del menu Start e la visualizzazione del Pannello di Controllo).

Hai collegato il tuo computer ad una **rete privata** (contrariamente a una **rete pubblica**). Pertanto, le opzioni di **rilevazione** (ossia la possibilità di visualizzare periferiche e computer esterni, divenendo visibili dalle altre reti) sono attive, contrariamente alle opzioni di **condivisione**: per poter condividere le tue cartelle, la tua connessione ad internet o la tua stampante, dovrai quindi attivarle manualmente.

4.4.1. Windows Vista: condivisione di una connessione ADSL in una rete di tipo Infrastruttura

Ricorda: se possiedi un "kit" internet, un modem router o un router collegato a un modem, nonché uno o più computer, la tua rete opererà per default in **modalità infrastruttura**. In questa modalità, i computer sono collegati al tuo **access point** (ossia al tuo "kit", al tuo modem router o al tuo router collegato a un modem) **tramite la rete HomePlug**. La **modalità infrastruttura** è la soluzione ideale per scambiare dati, giocare in rete, nonché condividere una connessione a internet e/o una stampante tra più computer.

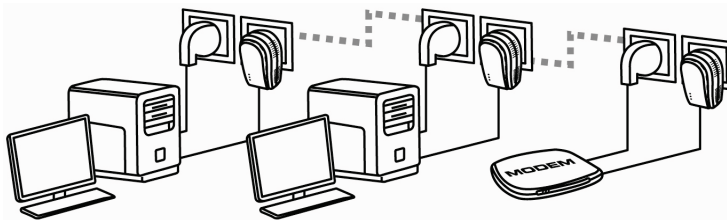

Per ogni computer che utilizzerà la connessione ad internet condivisa, procedi come segue:

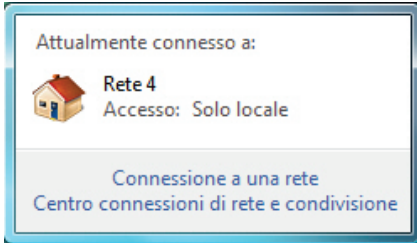

1. Accedi al **Centro connessioni di rete e condivisione**. Per far questo, clicca sulla relativa icona della Barra delle applicazioni di Windows, quindi seleziona il link **Centro connessioni di rete e condivisione**.
2. Fai clic sul link **Visualizza stato**.

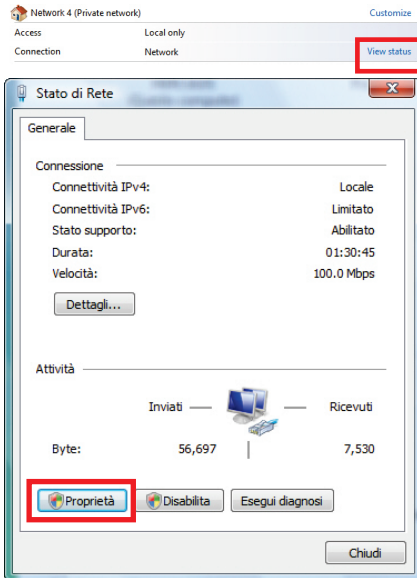

3. Nella finestra **Stato di Connessione di rete**, clicca su **Proprietà**.
4. Nella finestra di conferma di Windows Vista, fai clic su **Continua**.

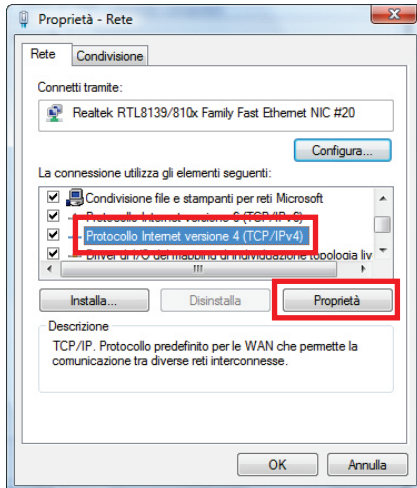

5. Nella pagina **Proprietà - connessione di rete**, seleziona **Protocollo Internet versione 4 (TCP/IPv4)**.
6. Clicca su **Proprietà**.

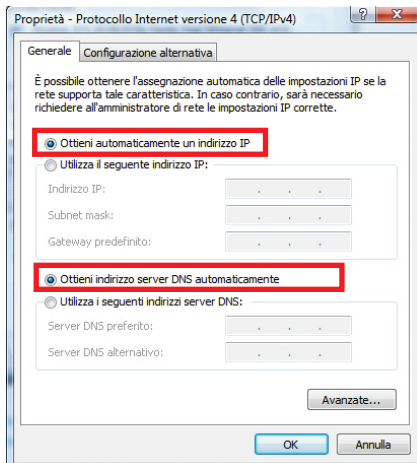

7. Nella finestra **Proprietà - Protocollo Internet versione 4 (TCP/IPv4)**, seleziona **Ottieni automaticamente un indirizzo IP** e **Ottieni indirizzo server DNS automaticamente**.
8. Fai clic su **OK** per confermare.
9. Fai lo stesso per **Protocollo Internet versione 6 (TCP/IPv6)**.

Per accedere a internet, non devi far altro che avviare il tuo browser internet.

4.4.2. Windows Vista: condivisione di una connessione ADSL in una rete di tipo Ad hoc

Vediamo un esempio di rete Hercules HomePlug composta, da una parte, da un modem ADSL USB o Ethernet collegato direttamente ad uno dei tuoi computer (che identificheremo come Punto di connessione **A**), e, dall'altra, un computer (che identificheremo come Punto di connessione **B**) con il quale navigare in internet.

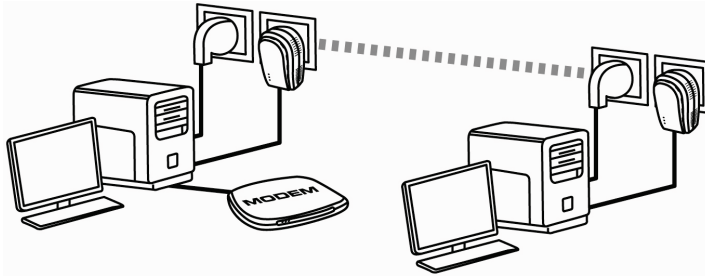

Punto di connessione A

Punto di connessione B

Sei in **modalità Ad hoc**. In questa modalità, i computer sono collegati direttamente l'uno all'altro, **senza un access point (o router)**, tramite la rete HomePlug. Affinché il Punto di connessione B possa accedere alla connessione ADSL presente al Punto di connessione A:

- Il Punto di connessione B deve essere parte della medesima rete HomePlug del Punto di connessione A.
- Il computer collegato al modem deve essere acceso.
- La linea internet deve essere attiva.

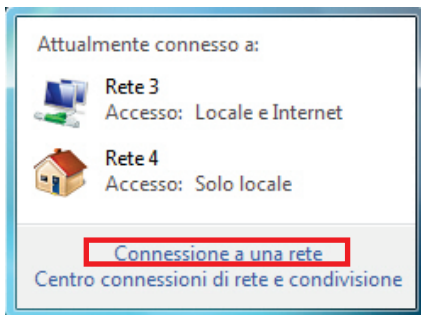

1. Accedi al **Centro connessioni di rete e condivisione**. Per far questo, clicca sulla relativa icona della Barra delle applicazioni di Windows, quindi seleziona il link **Centro connessioni di rete e condivisione**.

*Prima di impostare la condivisione delle tue cartelle, della tua stampante o della tua connessione ad internet, dovrai attivare la condivisione tramite il **Centro connessioni di rete e condivisione**.*

2. Clicca su **Gestisci connessioni di rete**.

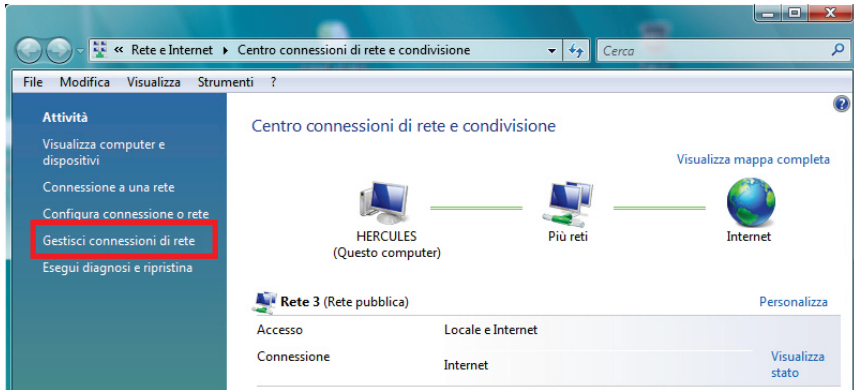

3. Clicca con il tasto destro sulla connessione a **internet**, e seleziona l'opzione **Proprietà**.

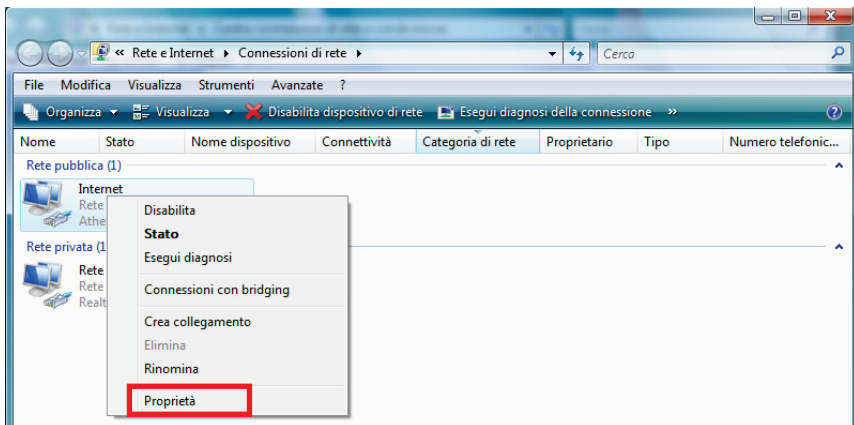

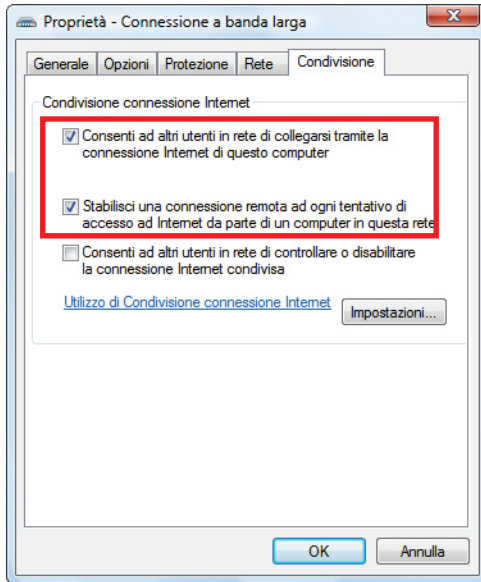

4. Nella pagina **Condivisione**, spunta le caselle **Consenti ad altri utenti in rete di collegarsi tramite la connessione Internet di questo computer** e **Stabilisci una connessione remota ad ogni tentativo di accesso ad Internet da parte di un computer in questa rete**.

Nota: l'opzione **Stabilisci una connessione remota ad ogni tentativo di accesso ad Internet da parte di un computer in questa rete** ti permette di attivare la connessione a internet sul computer collegato al modem, nel caso in cui non vi sia alcuna connessione quando un altro computer cerca di collegarsi a internet.

Ora puoi accedere a internet tramite tutti i computer della tua rete.

4.4.3. Attivare la condivisione

Prima di impostare la condivisione delle tue cartelle, della tua stampante o della tua connessione ad internet, dovrai attivare la condivisione tramite il **Centro connessioni di rete e condivisione**.



Nota: per aprire il **Centro connessioni di rete e condivisione**, fai clic sull'icona delle connessioni di rete della **Barra delle applicazioni di Windows**, quindi scegliendo il link **Centro connessioni di rete e condivisione**.

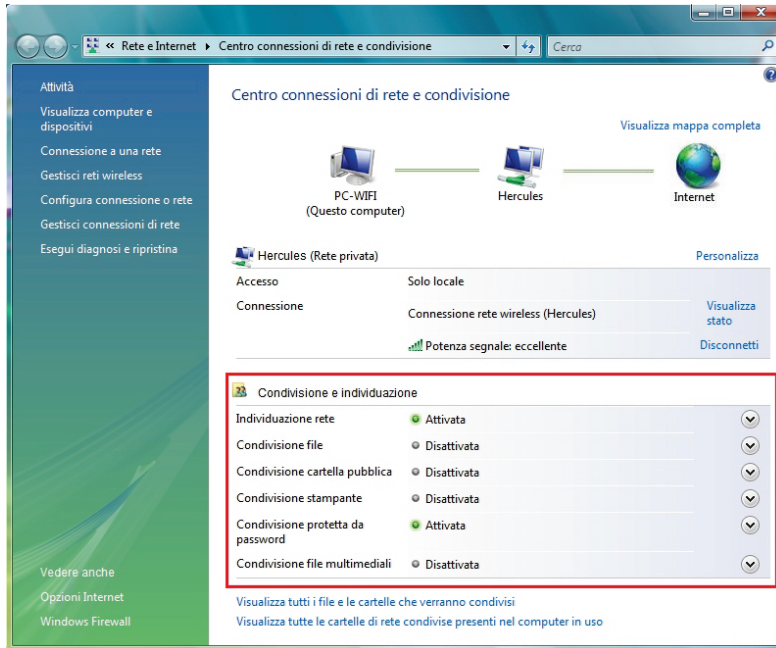

Attivare la condivisione dei file

- Nella zona **Condivisione e individuazione**, clicca sul link **Disattiva** oppure sul pulsante  accanto alla funzione **Condivisione file**.

- Seleziona la funzione **Attiva condivisione file**.

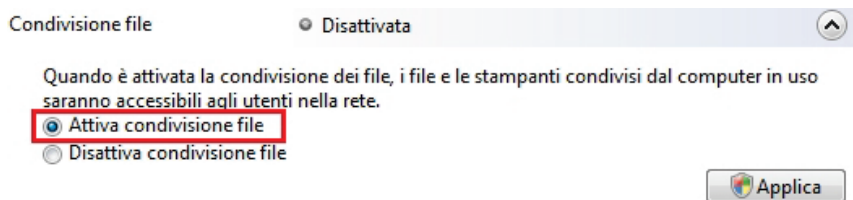

- Fai clic su **Applica**. Nella finestra di conferma di Windows Vista, clicca su **Continua**.

Attivare la condivisione di cartelle pubbliche

Nota: una cartella pubblica è una cartella che può essere condivisa con altri utenti del medesimo computer o della medesima rete.

- Nella zona **Condivisione e individuazione**, clicca sul link **Disattiva** o sul pulsante  posto accanto alla funzione **Condivisione file**.

- Seleziona l'opzione **Attiva la condivisione per consentire l'apertura dei file a tutti gli utenti con accesso alla rete** (sarà possibile solo la consultazione dei file) oppure seleziona **Attiva la condivisione per consentire l'apertura, modifica e creazione di file a tutti gli utenti con accesso alla rete** (per questa cartella, non vi sarà alcuna limitazione in termini di visualizzazione, modifiche, aggiunte o altre azioni).

Condivisione cartella pubblica  Disattivata 

Quando è attiva la condivisione della cartella Pubblica, gli utenti nella rete possono accedere ai file nella cartella Pubblica. [Che cos'è la cartella Pubblica](#)

- Attiva la condivisione per consentire l'apertura dei file a tutti gli utenti con accesso alla rete
- Attiva la condivisione per consentire l'apertura, modifica e creazione di file a tutti gli utenti con accesso alla rete
- Disattiva condivisione (gli utenti connessi al computer potranno ancora accedere alla cartella)

 Applica



- Clicca su **Applica**. Nella finestra di conferma di Windows Vista, clicca su **Continua**.

Attivare la condivisione di una stampante

Nota: per attivare la condivisione di una stampante, dovrai prima aver installato una stampante.

- Nella zona **Condivisione e individuazione**, clicca sul link **Disattiva** o sul pulsante  posto accanto alla funzione **Condivisione stampante**.

- Seleziona l'opzione **Attiva condivisione stampanti**.

Condivisione stampante  Disattivata 

Quando è attiva la condivisione delle stampanti, gli utenti con accesso alla rete potranno connettersi e utilizzare le stampanti collegate al computer.

- Attiva condivisione stampanti
- Disattiva condivisione stampanti

 Applica

- Clicca su **Applica**. Nella finestra di conferma di Windows Vista, clicca su **Continua**.

Attivare la condivisione di file multimediali

Nota: questa opzione ti permette di condividere la tua musica, i tuoi video e le tue immagini.

- Nella zona **Condivisione e individuazione**, clicca sul link **Disattiva** o sul pulsante  posto accanto alla funzione **Condivisione file multimediali**.

- Clicca su **Cambia ...**

Condivisione file multimediali Disattivata



Quando è attiva la condivisione di file multimediali, gli utenti e i dispositivi nella rete potranno accedere a file musicali, di immagini e video nel computer. Il computer potrà inoltre eseguire la ricerca di questi tipi di file condivisi in rete.

Cambia...

- Nella successiva finestra **Condivisione file multimediali**, spunta la casella **Condividi file multimediali del computer in uso per**.

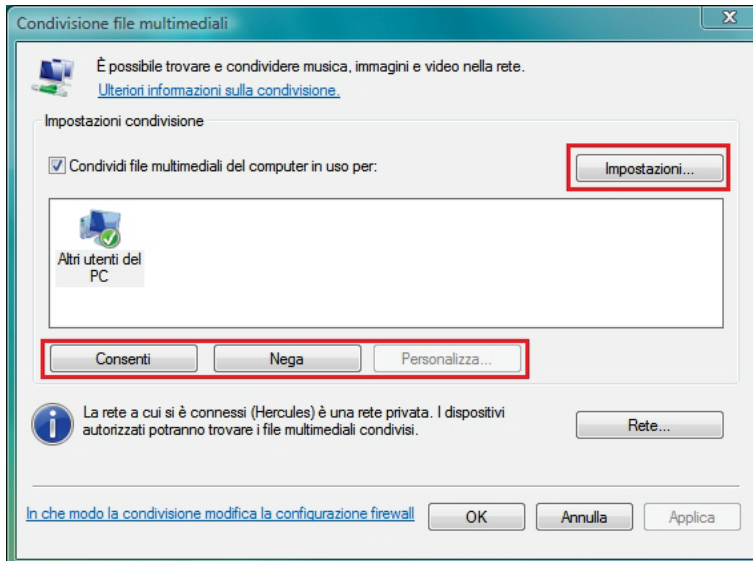

- Clicca su **Applica**. Nella finestra di conferma di Windows Vista, clicca su **Continua**.
- Nella successiva finestra potrai definire le varie **impostazioni**, quali: autorizzare o bloccare gruppi di utenti, impostare protezioni per i bambini, selezionare i tipi di file da condividere, ecc.
- Una volta effettuate le tue scelte, clicca su **Applica** ed infine su **OK**.

4.4.4. Windows Vista: condivisione di cartelle pubbliche o personali

Ricorda: in Windows Vista, esistono due tipi di cartelle: **personali o locali** e **cartelle pubbliche**. Una **cartella personale** è una cartella presente sul computer e legata ad un particolare utente, mentre una **cartella pubblica** è una cartella condivisibile con qualsiasi altro utente del computer o della rete. In sostanza, una cartella pubblica è condivisa, ed è pertanto visibile da parte di qualsiasi utente (minimo livello di autorizzazione). Per condividere le **cartelle personali** (come, ad esempio, la cartella contenente le tue

immagini), dovrai selezionare gli utenti che potranno vederne il contenuto, impostando il livello di autorizzazione, seguendo la procedura indicata qui di seguito.

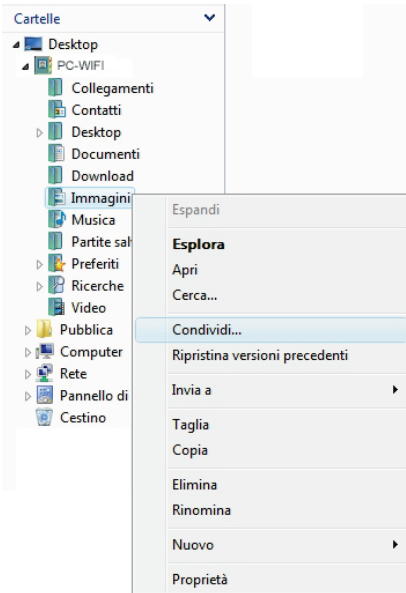

1. Seleziona la cartella che desideri condividere, senza aprirla. In questo caso, tua cartella **Immagini**.
2. Fai clic con il destro sulla cartella e seleziona **Condividi**.

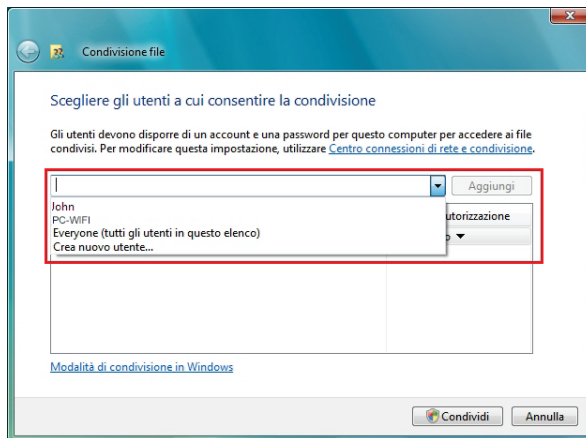

3. Nella finestra **Condivisione file**, seleziona l'utente (gli utenti) che potranno accedere a questa cartella, quindi clicca su **Aggiungi**.

Nota: potrai fornire l'accesso completo, senza restrizioni, a tutti gli utenti (opzione **Tutti**) oppure selezionare specifici utenti precedentemente creati sul tuo PC. Inoltre, utilizzando la funzione **Crea nuovo utente...** del menu a tendina, potrai creare nuovi utenti.

4. Seleziona il **Livello di autorizzazione** che desideri assegnare ai vari utenti, cliccando sulle apposite linee: **Letto** (è permessa la sola lettura), **Editore** (autorizzazione a leggere, aggiungere e cancellare) oppure **Co-proprietario** (autorizzazione a leggere, modificare, aggiungere e cancellare).
5. Clicca su **Condividi**. Assicurati di aver preso nota del percorso indicato, tramite il quale sarà possibile accedere alla cartella condivisa utilizzando un altro della rete. Ad esempio: **\\PC\Users\My documents\Shared Pictures Folders**.
6. Fai clic su **Fatto**.

*La cartella è ora condivisa. Ora puoi visualizzare tutte le cartelle e i file condivisi presenti sul computer o le cartelle condivise in rete, cliccando sui link posti al di sotto del **Centro connessioni di rete e condivisione**.*

4.4.5. Computer con Windows Vista: accesso alle cartelle condivise

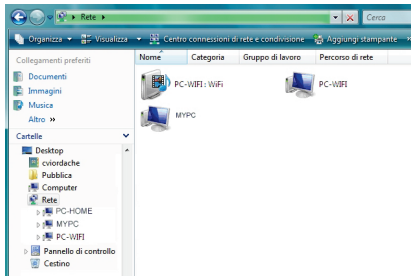

1. In esplora risorse, accessibile tramite **Start/Computer**, fai doppio clic su **Rete**.

*Accederai all'elenco dei computer presenti nella medesima rete. Utilizza il percorso fornito da Windows al momento dell'attivazione della condivisione (ad esempio: **\\PC\Users\My documents\Shared Pictures Folders**).*

2. Fai doppio clic sul computer contenente le cartelle alle quali desideri accedere.
3. Se è stata impostata una password, inserisci il tuo **nome utente** e la tua **password**.

Compariranno tutte le cartelle condivise. A seconda del tuo livello di autorizzazione, potrai visualizzare, modificare, aggiungere e/o eliminare file e cartelle condivise.

4.4.6. Windows Vista: condivisione di una stampante

Potrai mettere in rete una stampante, condividendola con tutti i computer della tua casa connessi tramite una rete con adattatori Hercules ePlug.



*Per poter accedere ad una stampante in rete, occorre innanzi tutto averne attivato la condivisione tramite il **Centro connessioni di rete e condivisione** (consulta il paragrafo **4.3.3 Attivare la condivisione**). La stampante dovrà essere quindi configurata per la condivisione tramite il computer al quale è connessa ed è stata installata.*

Sul computer connesso alla stampante:

1. Clicca su **Start/Pannello di controllo**.
2. Sotto la voce **Hardware e Suoni**, clicca sul link **Stampante**.

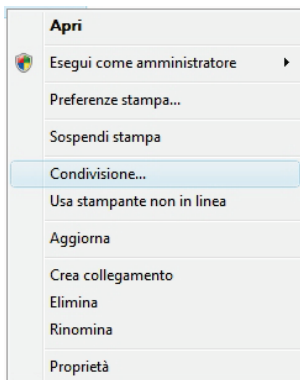
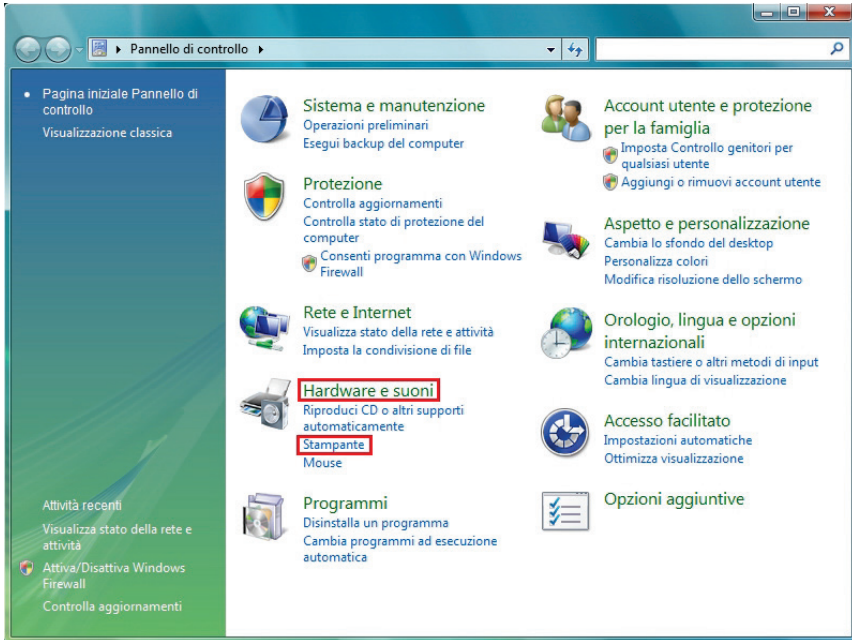

Comparirà l'elenco delle stampanti installate.

3. Fai clic col destro sulla stampante desiderata e seleziona l'opzione **Condivisione...**

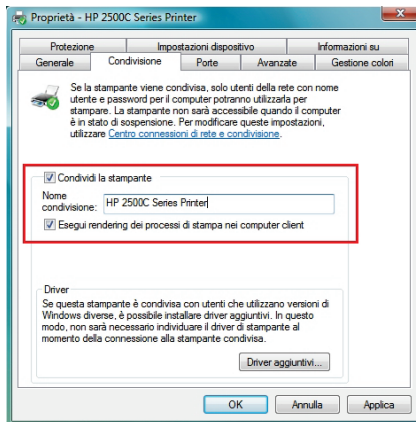
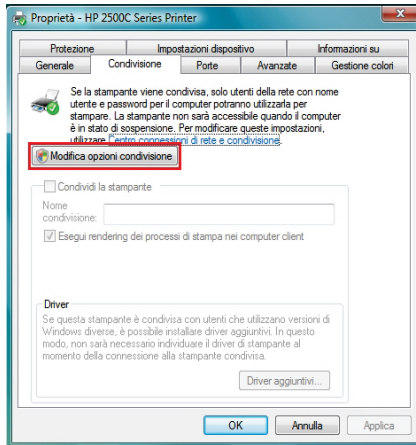

4. Nella finestra **Proprietà stampanti**, clicca sul pulsante **Modifica opzioni condivisione**.

5. Nella finestra di conferma di Windows Vista, clicca su **Continua**.

6. Spunta la casella **Condividi la stampante**.

7. Seleziona il nome della stampante che verrà comparirà nella rete con il nome di **Nome condivisione**.

8. Clicca su **Applica**, quindi su **OK**.

4.4.7. Computer con Windows Vista: Accedere alle stampanti condivise

Per i computer che utilizzeranno la stampante condivisa:

1. Clicca su **Start/Pannello di controllo**.
2. Nella categoria **Hardware and Sound**, clicca sul link **Stampante**.

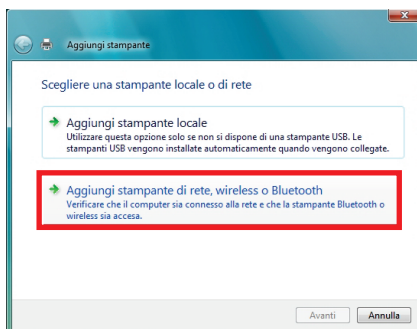
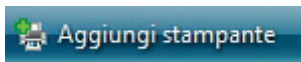
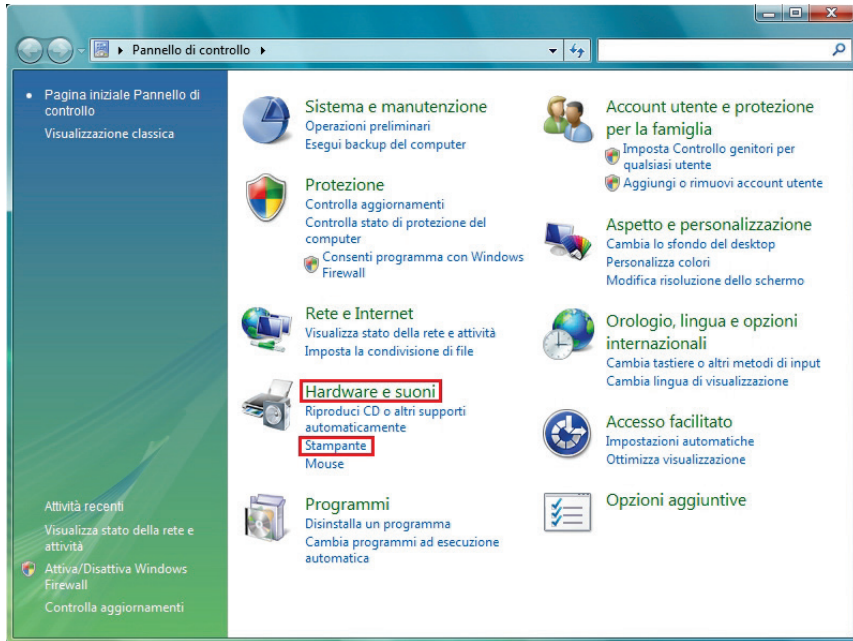

3. Clicca sul pulsante **Aggiungi stampante**.

Apparirà la procedura guidata per l'aggiunta di una stampante.

4. Clicca su **Aggiungi stampante di rete, wireless o Bluetooth**.

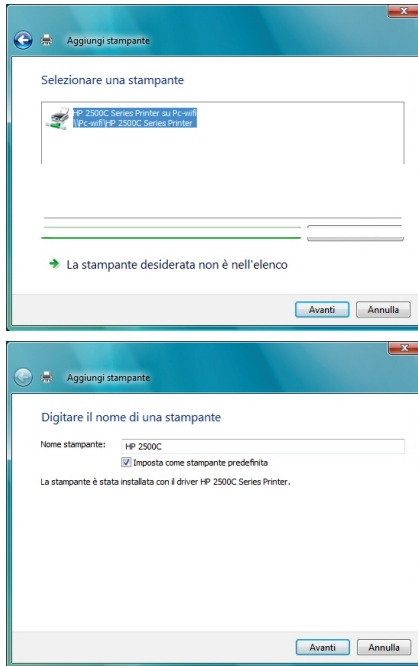

5. Windows cercherà le stampanti condivise presenti nella tua rete. Seleziona la stampante condivisa.
6. Clicca su **Avanti**.
7. Se necessario, nel caso in cui Windows te lo chiedesse, accetta l'installazione dei driver della stampante.
8. Conferma il nome della tua stampante, quindi clicca su **Avanti**.
9. Clicca su **Fine** per uscire dalla procedura guidata.

4.5. Computer con Windows XP: condivisione delle cartelle, di una stampante o di una connessione ADSL

Una soluzione semplice per la condivisione delle cartelle, di una stampante o di una connessione **ADSL** è rappresentata, in Windows XP, dall'**Installazione guidata rete**. Questa procedura guidata ti aiuta a creare una vera e propria rete locale per la tua casa.

Nota: i percorsi di accesso riportati qui di seguito possono differire notevolmente da quelli sul tuo computer qualora tu abbia modificato la configurazione standard dello schermo in Windows XP (ossia tramite le proprietà del menu Start e la visualizzazione del Pannello di Controllo).

4.5.1. Windows XP: uso della procedura "Installazione guidata rete" per una rete Infrastruttura

Per ciascun computer, esegui la seguente procedura:

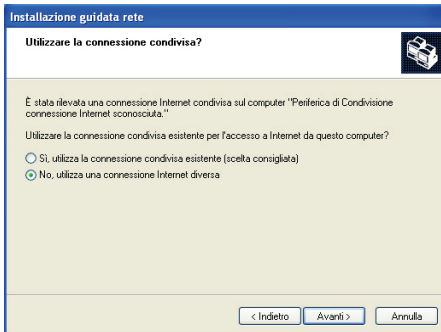
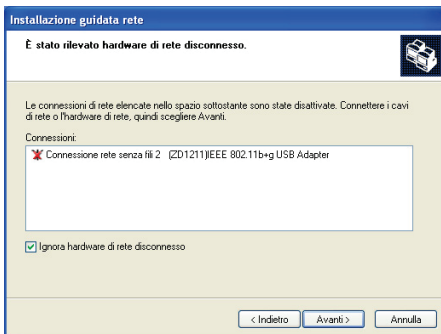
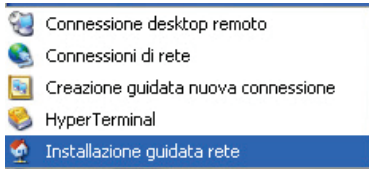

1. Clicca su **Start / Tutti i programmi / Accessori / Comunicazioni / Installazione Guidata Rete**.

Verrà avviata la procedura di *Installazione guidata rete*.

2. Clicca due volte su **Avanti**.

Se è stato rilevato hardware di rete disconnesso, potrebbe comparire la finestra qui di fianco.

3. Se la tua connessione di rete Ethernet non dovesse comparire nell'elenco, spunta la casella **Ignora hardware di rete senza fili**, quindi clicca su **Avanti**. Altrimenti, esci dall'installazione guidata cliccando su **Annulla** e stabilisci la connessione tra la tua periferica di rete ed il tuo router (se stai utilizzando un adattatore Hercules Wireless G PCI, USB o PCMCIA, consulta il manuale del tuo router).

Se è stata rilevata una connessione ad internet condivisa sul computer, potrebbe comparire la finestra qui di fianco.

4. Scegli **No, utilizza una connessione internet diversa**, quindi clicca su **Avanti**.

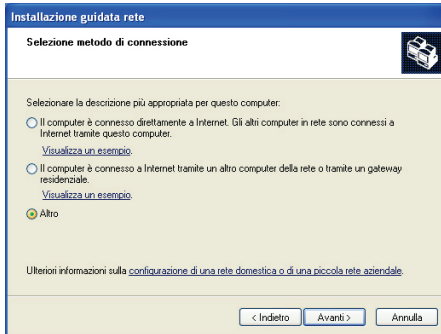

5. Nella finestra **Selezione metodo di connessione**, seleziona l'opzione **Altro**.

6. Nella finestra successiva, seleziona **Il computer è connesso direttamente ad internet o a un gateway residenziale**, quindi clicca **Avanti**.

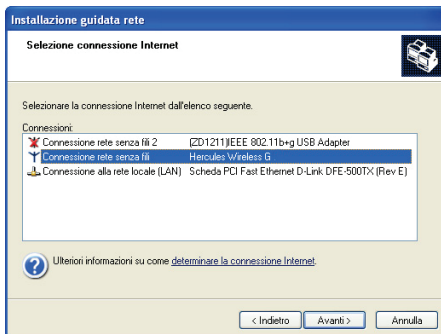

7. Qualora comparisse la finestra qui accanto, seleziona la connessione alla tua rete locale (la tua scheda di rete Ethernet), quindi clicca su **Avanti**.

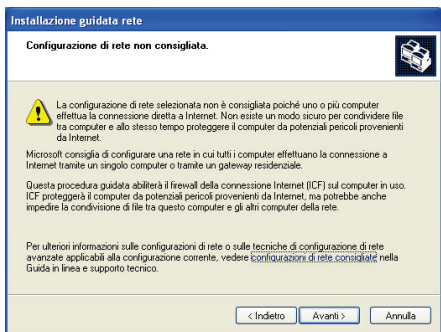

8. Quando apparirà questa schermata di avviso, ignorala cliccando su **Avanti**.

Se stai utilizzando un modem router Hercules, i tuoi computer risulteranno già protetti dal firewall integrato.

Installazione guidata rete

Il computer dispone di più connessioni.

Questo computer dispone di più connessioni. È possibile effettuare un "bridging" automatico di queste connessioni in modo che i computer che le utilizzano possano comunicare.

Occorre determinare le connessioni alla rete.

Determina automaticamente le connessioni alla rete (scelta consigliata)

Seleziona manualmente le connessioni alla rete

Ulteriori informazioni sul [bridging di rete](#).

< Indietro Avanti > Annulla

Installazione guidata rete

Fornire un nome e una descrizione per il computer.

Descrizione computer:

Esempi: computer soggiorno o computer di Monica

Nome computer:

Esempi: SOGGIORNO o MONICA

Il nome del computer è SOGGIORNO.

Ulteriori informazioni su [nomi e descrizioni di computer](#).

< Indietro Avanti > Annulla

Installazione guidata rete

Denominazione rete.

Denominare la rete specificando il nome del gruppo di lavoro nello spazio sottostante. Tutti i computer della rete devono avere lo stesso nome di gruppo di lavoro.

Nome gruppo di lavoro:

Esempi: CASA o UFFICIO

< Indietro Avanti > Annulla

9. Se il tuo computer ha almeno tre diverse connessioni (o periferiche di rete, sia Ethernet, FireWire o WiFi), apparirà la finestra qui accanto. In tal caso, lascia che il programma di installazione guidata selezioni le connessioni appropriate.

10. Clicca su **Avanti**.

11. Inserisci il nome del computer e, se necessaria, una descrizione.

Dai al computer un nome univoco e sufficientemente distinguibile, in modo tale che sia facile da riconoscere all'interno della tua rete (mio-computer, HomePlug-computer o Giulia, ad esempio).

12. Clicca su **Avanti**.

13. Inserisci il nome del **gruppo di lavoro** (CASA, UFFICIO o HERCULES, ad esempio) ed una descrizione, se necessaria.

Il nome del gruppo di lavoro deve essere lo stesso per tutti i computer che vuoi collegare alla rete (assicurati di rispettare le maiuscole).

14. Clicca su **Avanti**.

15. Nella successiva finestra verifica i parametri di configurazione da te inseriti, quindi clicca su **Avanti**.

La procedura guidata configurerà il computer per la piccola rete domestica. Questa operazione può durare diversi minuti.

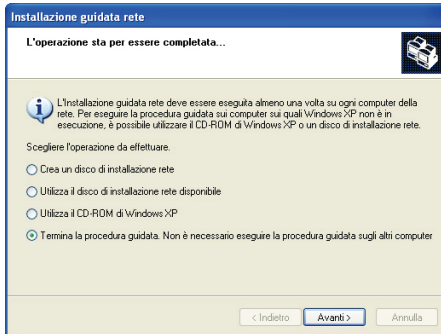

16. Prima di completare la procedura, puoi selezionare l'opzione **Crea un disco di installazione rete**. In questo modo, la procedura guidata verrà copiata su un supporto di archiviazione (sceglierai tu se un floppy disk o una chiave USB), in modo tale da poter essere rieseguita sugli altri computer della rete con sistema operativo diverso da Windows XP.

Una volta scelto il supporto di archiviazione, la copiatura avverrà automaticamente.

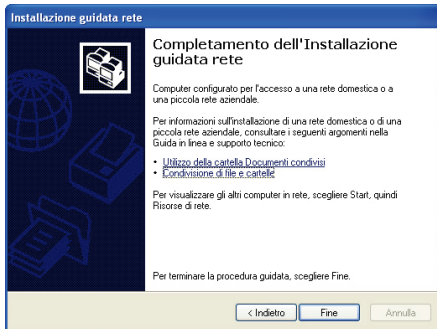

17. Clicca su **Fine** per uscire dalla procedura guidata.

Una volta terminata la procedura guidata, Windows XP potrebbe chiederti di riavviare il computer.



Le procedure descritte in questo capitolo sono specifiche per Windows XP. Per altre informazioni riguardanti la condivisione delle cartelle, di una stampante o di una connessione ad internet, o l'uso di Windows, fai riferimento alla guida in linea di Windows.

4.5.2. Windows XP: uso della procedura "Installazione guidata rete" per una rete Ad hoc

Esegui questa procedura per ogni computer:

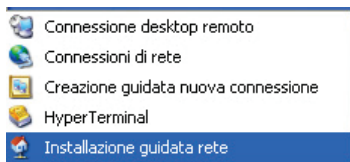

1. Clicca su **Start / Tutti i programmi / Accessori / Comunicazioni / Installazione Guidata Rete**.

Verrà avviata la procedura di Installazione guidata rete.

2. Clicca due volte su **Avanti**.

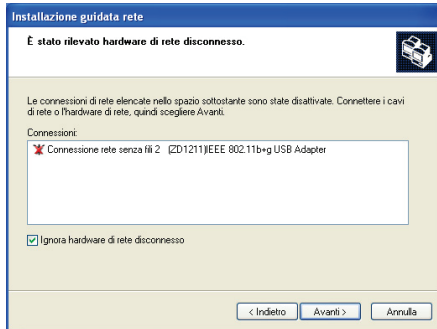

Se è stato rilevato hardware di rete disconnesso, potrebbe comparire la finestra qui di fianco.

- Se la tua connessione di rete Ethernet non compare in elenco, spunta la casella **Ignora hardware di rete disconnesso**, quindi clicca su **Avanti**. Altrimenti, abbandona la Procedura guidata cliccando su **Cancella** e stabilisci una connessione tra la tua periferica di rete ed il tuo router (per ulteriori informazioni, consulta il manuale del tuo router).

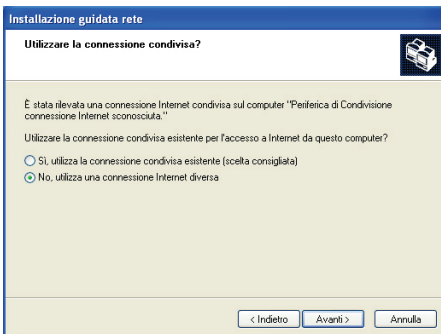

Se è stata rilevata una connessione ad internet condivisa sul computer, potrebbe comparire la finestra qui di fianco.

- Scegli **No**, utilizza una connessione internet diversa, quindi clicca su **Avanti**.

Per il computer cui è connesso il modem ADSL:

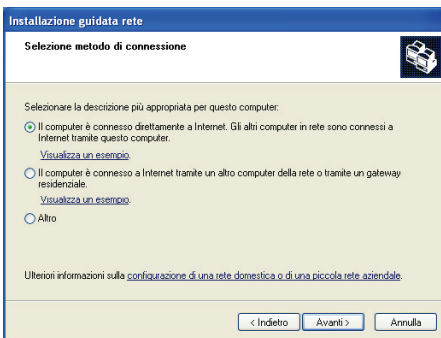

- Nella finestra **Seleziona metodo di connessione**, seleziona l'opzione **Il computer è connesso direttamente ad internet**. Gli altri computer in rete sono connessi ad internet tramite questo computer.
- Clicca su **Avanti**, quindi seleziona la connessione ad internet corrispondente al tuo modem. Clicca nuovamente su **Avanti**.

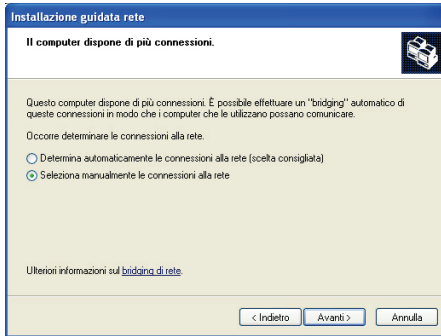

7. Se il tuo computer ha almeno tre connessioni (o periferiche di rete, sia Ethernet, FireWire o WiFi), apparirà la finestra raffigurata qui di fianco. In questo caso, seleziona l'opzione **Seleziona manualmente le connessioni alla rete**, quindi clicca su **Avanti**.

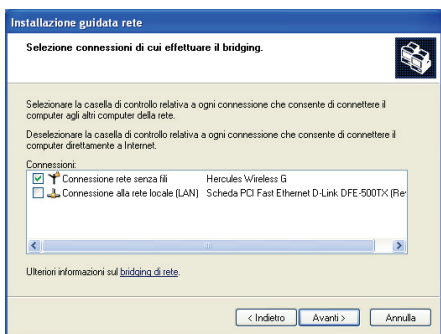

8. Tra le connessioni visualizzate, lascia spuntata la casella corrispondente alla **connessione alla tua rete locale e** deseleziona le altre, quindi clicca su **Avanti**.

Per i computer che utilizzeranno la connessione ad internet condivisa:

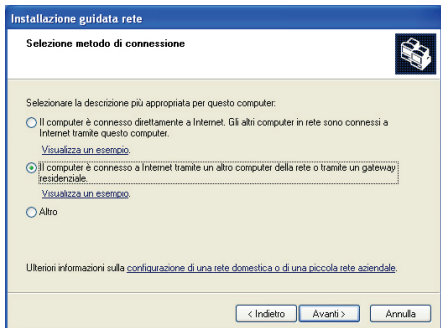

5. Nella finestra **Seleziona metodo di connessione**, seleziona l'opzione **Il computer è connesso ad internet tramite un altro computer della rete o tramite un gateway residenziale**.
6. Clicca su **Avanti**.

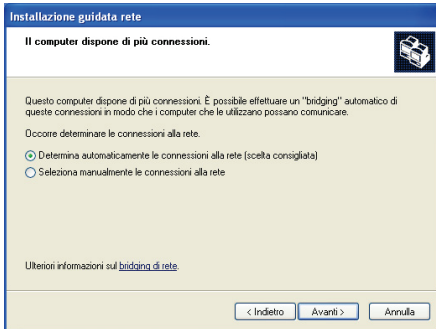

7. Se il tuo computer ha almeno tre connessioni (o periferiche di rete, sia Ethernet, FireWire o WiFi), apparirà la finestra raffigurata qui di fianco. In questo caso, seleziona l'opzione **Seleziona manualmente le connessioni alla rete**, quindi clicca su **Avanti**.

8. Clicca su **Avanti**.

Esegui la seguente procedura per tutti i computer:

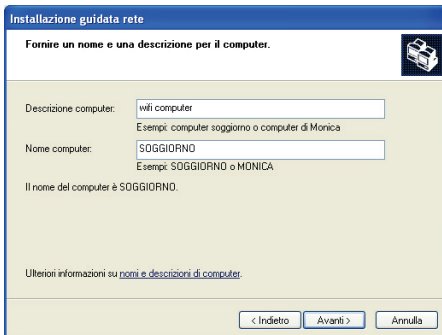

9. Inserisci il nome del computer e, se necessario, una descrizione.

Dai al computer un nome univoco e sufficientemente distinguibile, in modo tale che sia facile da riconoscere all'interno della tua rete (mio-computer, HomePlug-computer o Giulia, ad esempio).

10. Clicca su **Avanti**.

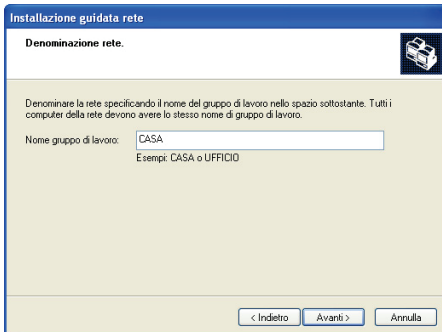

11. Inserisci il nome del **gruppo di lavoro** (CASA, UFFICIO o HERCULES, ad esempio) ed una descrizione, se necessaria.

Il nome del gruppo di lavoro deve essere lo stesso per tutti i computer che vuoi collegare alla rete (assicurati di rispettare le maiuscole).

12. Clicca su **Avanti**.

13. Nella successiva finestra verifica i parametri di configurazione da te inseriti, quindi clicca su **Avanti**.

La procedura guidata configurerà il computer per la piccola rete domestica. Questa operazione può durare diversi minuti.

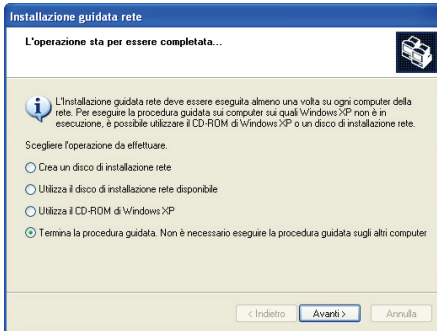

Se la tua rete è fatta unicamente da computer con Windows XP:

14. Seleziona l'opzione **Termina la procedura guidata**.

Se la tua rete è composta da computer con Windows XP e/o computer con Windows 98 SE, Me, 2000):

15. Puoi selezionare l'opzione **Crea un disco di installazione rete**. In questo modo, la procedura guidata verrà copiata su un supporto di archiviazione (sceglierai tu se un floppy disk o una chiave USB), in modo tale da poter essere rieseguita sugli altri computer della rete con sistema operativo diverso da Windows XP.

Una volta scelto il supporto di archiviazione, la copiatura avverrà automaticamente.



16. Clicca su **Fine** per uscire dalla procedura guidata.

Una volta terminata la procedura guidata, Windows XP potrebbe chiederti di riavviare il computer.

Ora puoi entrare in internet semplicemente avviando il tuo browser (Internet Explorer o Netscape Navigator). Per la condivisione delle cartelle o di una stampante, tuttavia, sono necessarie alcune operazioni aggiuntive; ma grazie alle istruzioni "passo-passo" descritte nei capitoli successivi, queste procedure non saranno più una chimera per te.



Con alcuni provider Internet, potrebbe verificarsi che la tua connessione condivisa non venga stabilita automaticamente nel momento in cui avvii il tuo browser internet. Se accade ciò, dovrai prima di tutto stabilire una connessione ad internet per il computer cui è collegato il modem.

4.5.3. Windows XP: condivisione delle cartelle

Dopo aver configurato tutti i tuoi computer tramite la procedura guidata, ora puoi condividere i dati presenti sui vari hard disk dei computer in rete, a patto, però, che gli utenti abbiano le autorizzazioni necessarie.



1. Seleziona la cartella che desideri condividere, senza aprirla.



2. Clicca col destro sulla cartella. Scegli **Condivisione e protezione...**
3. Nella sezione **Condivisione e protezione** della pagina **Condivisione**, spunta la casella **Condividi questa cartella in rete**.
4. Nel riquadro **Nome condivisione**, inserisci il nome che la cartella desideri abbia quando viene visualizzata in rete (per assicurare la massima compatibilità tra i sistemi operativi, ti consigliamo di non superare i 12 caratteri).

*Inoltre, puoi spuntare la casella **Consenti agli utenti di modificare i file**. In questo caso, gli utenti potranno leggere i file e salvare qualsiasi modifica apportata loro. Se questa casella non viene spuntata, la cartella condivisa potrà solo essere letta, ma non modificata.*



La finestra **[Nome della cartella condivisa] Proprietà** è divisa in due sezioni. **Condivisione e protezione locale** influisce esclusivamente sulla condivisione dei file tra i vari utenti del medesimo PC. I file vengono quindi collocati nella cartella **Documenti condivisi**. Mentre tramite la zona **Condivisione e protezione in rete** potrai gestire la condivisione dei file tra più di un computer.



5. Clicca su **Applica** per convalidare le scelte fatte e clicca quindi su **OK** per chiudere la finestra.

Un'icona raffigurante una mano al di sotto della cartella, sta a rappresentare che la cartella in questione è ora condivisa.



Puoi solo condividere l'intero contenuto di una cartella, non singoli file. Pertanto, ti consigliamo di creare appositamente una cartella per la condivisione, nella quale inserire solo i file che desideri condividere.

4.5.4. Computer con Windows XP: accesso alla cartelle condivise

Per accedere più facilmente alle cartelle predisposte per la condivisione tra più computer, è consigliabile che tutti i computer appartengano allo stesso gruppo di lavoro. In Windows XP, il nome del gruppo di lavoro è stato definito mediante la creazione guidata nuova rete.



1. Clicca su **Start/Risorse del computer**.
2. Clicca su **Risorse di rete**, quindi su **Visualizza computer del gruppo di lavoro**.

Accederai direttamente all'elenco dei computer appartenenti al tuo gruppo di lavoro.

3. Fai doppio clic sull'icona del computer che contiene le cartelle alle quali desideri accedere.

Appariranno tutte le cartelle in condivisione.

4.5.5. Windows XP: condivisione di una stampante

E' possibile inserire una stampante nella rete e condividerla con tutti i computer dotati di un adattatore Hercules ePlug.



Per accedere ad una stampante in rete, la stampante deve essere installata e correttamente configurata per la condivisione.

Per il computer direttamente connesso alla stampante:

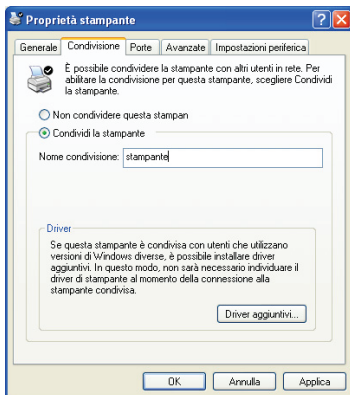

1. Clicca su **Start/Pannello di Controllo/Stampanti e fax**.
2. Clicca col destro sulla stampante e seleziona **Condivisione...**
3. Nella pagina **Condivisione**, attiva l'opzione **Condividi la stampante** ed inserisci un nome per la tua stampante.

Dai alla stampante un nome univoco che sia sufficientemente distinguibile, in modo tale da renderla facile da riconoscere (mia-stampante o stampante laser casa, ad esempio). Se su uno dei tuoi computer è installato Windows 98 SE, ti consigliamo di utilizzare un nome la cui lunghezza non superi i 12 caratteri (spazi esclusi), in modo tale da garantirti la massima compatibilità con questo sistema operativo.

4. Clicca su **Applica**, quindi su **OK**.

Per gli altri computer che utilizzeranno la stampante condivisa:

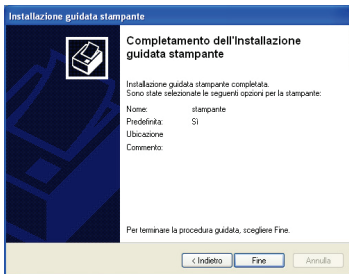
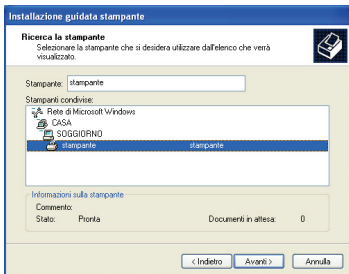
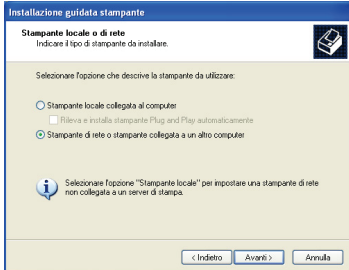

1. Clicca su **Start/Pannello di controllo/Stampanti e fax**. Nella sezione **Operazioni stampante**, scegli **Aggiungi stampante**.
2. Verrà avviata l'**Installazione guidata stampante**. Clicca su **Avanti**.
3. Seleziona l'opzione **Stampante di rete o stampante collegata a un altro computer**, clicca quindi su **Avanti**.
4. Nella successiva finestra, clicca su **Avanti** per avviare la ricerca delle stampanti condivise.
5. Nell'elenco che viene visualizzato, fai doppio clic sul computer direttamente connesso alla stampante.
6. Seleziona la stampante condivisa, quindi clicca su **Avanti**.
7. Se lo desideri, puoi impostare la stampante condivisa come stampante principale, dopodiché clicca su **Avanti**.

8. Clicca su **Fine** per uscire dalla procedura guidata.

Ora puoi utilizzare la stampante di rete grazie alla tua connessione HomePlug. Per ulteriori informazioni sulla condivisione delle stampanti, fai riferimento al manuale della tua stampante.

4.5.6. Windows XP: modifica del nome del gruppo di lavoro (utenti esperti)

Potrebbe capitarti di dover modificare il nome del tuo gruppo di lavoro (solo per utenti esperti). Per far questo, attieniti alla seguente procedura:

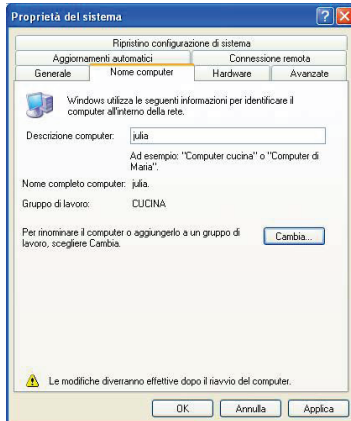

1. Clicca su **Start/Pannello di controllo/Prestazioni e manutenzione/Sistema**.
2. Nella finestra **Proprietà del sistema**, seleziona la pagina **Nome Computer**.
3. Clicca sul pulsante **Cambia...**

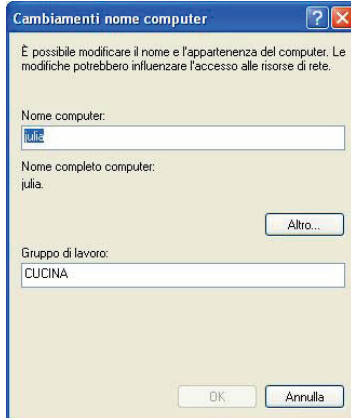

4. Nel riquadro **Nome computer**, inserisci un nome sufficientemente distinguibile tale da poter essere facilmente riconosciuto nell'elenco dei computer del **gruppo di lavoro** (mio-computer, HomePlug-computer o Giulia, ad esempio).
5. Nel riquadro **Gruppo di lavoro**, inserisci un nome per il gruppo (CASA, UFFICIO o HERCULES, per esempio).

Il nome del gruppo di lavoro deve essere il medesimo per tutti i computer che desideri facciano parte della rete (assicurati di rispettare le maiuscole).

6. Un messaggio di Windows ti comunicherà che la procedura è stata eseguita con successo e che dovrai riavviare il computer.
7. Ripeti questa procedura per ciascun computer.

4.6. Computer con un diverso sistema operativo o aggiunta di un altro tipo di periferica di rete

La tua rete HomePlug network non è destinata ai soli computer Windows: funziona anche con computer dotati di altri sistemi operative, come Mac OS o Linux.

Per sapere come condividere la tua connessione a internet, le cartelle, le stampanti e altro ancora, con Mac OS o Linux, consulta la documentazione fornita dal produttore.

Oltre ai computer desktop e portatili, puoi aggiungere alla tua rete HomePlug una vasta gamma di periferiche di rete: console, stampanti, decoder TV, modem router, "kit" internet, access point e altro... purché siano dotate di porta Ethernet.

Per sapere come impostare queste periferiche, consulta la documentazione del produttore.

5. ASSISTENZA TECNICA

Se avessi riscontrassi un problema riguardante il tuo prodotto, visita il sito <http://ts.hercules.com> e seleziona la tua lingua. Da questo sito, potrai accedere a vari servizi (Risposte alle domande più frequenti (FAQ), le versioni più recenti di driver e software) che potrebbero aiutarti a risolvere il tuo problema. Qualora il problema persistesse, puoi contattare il servizio di assistenza tecnica per i prodotti Hercules ("Technical Support"):

Tramite e-mail:

Per poter usufruire del servizio di assistenza tecnica tramite e-mail, dovrai prima registrarti online. Le informazioni che trasmetterai aiuteranno i nostri esperti a risolvere il tuo problema più rapidamente.

Nella parte sinistra della pagina dell'assistenza tecnica, clicca su **Registration** e segui le istruzioni che compariranno sullo schermo.

Se sei già registrato, riempi i campi **Username** e **Password** e clicca quindi su **Login**.

Via telefono (qualora non disponessi di un accesso a internet):

Italia	848999817	Lun - Ven: 9:00-13:00 e 14:00-18:00
	costo chiamata locale*	

*costo massimo alla risposta de 0.1 Euro

Gli orari di reperibilità e i numeri telefonici sono soggetti a modifiche. Per conoscere le informazioni più aggiornate su come contattare il Servizio di Assistenza Tecnica, ti preghiamo di visitare il sito <http://ts.hercules.com>.

6. GARANZIA

Internazionalmente, Guillemot Corporation S.A. ("Guillemot") garantisce l'acquirente che questo prodotto Hercules è privo di vizi produttivi o difetti di materiale per un periodo di due (2) anni dalla data di acquisto. Nel caso il prodotto si riveli difettoso durante il periodo di garanzia, contattare immediatamente il supporto tecnico Hercules, che indicherà la procedura da seguire. Nel caso che, in seguito all'analisi del caso, il supporto tecnico richieda di riconsegnare il prodotto, sarà fornito un numero identificativo per la pratica. Questo numero deve essere ben indicato sul pacco di spedizione, che non dovrà essere eseguita a carico del destinatario. Qualsiasi pacco privo di numero identificativo della pratica non sarà accettato e potrà causare ulteriori costi al mittente.

Nel contesto della garanzia, Guillemot conferma esclusivamente che, a sua discrezione, riparerà o sostituirà il prodotto riconosciuto come difettoso dal supporto tecnico Hercules. Dove autorizzato dalla legge vigente, la responsabilità di Guillemot e le sue filiali (inclusendo qualsiasi danno indiretto) è limitata alla riparazione o alla sostituzione del prodotto. I diritti dell'utente finale nel rispetto della legislazione vigente applicabile alla vendita di beni al consumatore non sono annullati dalla presente garanzia.

Questa garanzia perde di validità: (1) se il prodotto è stato modificato, aperto, alterato, o ha subito un danno come risultato da uso inappropriato, negligenza, danni accidentali, normale usura o qualsiasi altra causa non direttamente collegata con un difetto di materiale o un vizio di produzione; (2) il prodotto non è stato restituito completo (inclusendo quindi la mancanza di manuali, CD, cavi o altro contenuto nella confezione al momento dell'acquisto) nella sua confezione originale, e correttamente riposto e protetto dalla medesima; (3) per il software non distribuito da Guillemot, poiché per questo caso è valida la garanzia fornita dal suo distributore.

7. NORME PER LA SALVAGUARDIA DELL'AMBIENTE



Al termine della sua vita operativa, questo prodotto non deve essere gettato come un rifiuto comune, ma deve essere gettato in un apposito contenitore per il riciclaggio del Materiale Elettrico ed Elettronico

Ciò è confermato dal simbolo riportato sul prodotto, sul manuale o sulla confezione.

A seconda delle proprie caratteristiche intrinseche, i materiali potrebbero essere riciclabili. Attraverso il riciclaggio dei rifiuti ed altre forme di gestione del Materiale Elettrico ed Elettronico, puoi dare un significativo contributo alla conservazione e alla salvaguardia dell'ambiente.

Per ottenere informazioni sul Punto di raccolta a te più vicino, contatta gli enti competenti.

Marchi registrati

Hercules® è un marchio registrato di proprietà di Guillemot Corporation S.A. Intel® e Pentium® sono marchi registrati di proprietà di Intel Corporation. Hercules ePlug™ 200 è un marchio registrato di proprietà di Guillemot Corporation S.A. Microsoft® Windows® 2000, XP e Vista sono marchi e/o marchi registrati di proprietà di Microsoft Corporation per gli Stati Uniti e/o altri Paesi. Mac OS® è un marchio registrato di proprietà di Apple Computer, Inc. per gli Stati Uniti e/o altri Paesi. Linux® è un marchio registrato di proprietà di Linus Torvalds. Gige™ è un marchio registrato di proprietà di Gige Networks. Tutti gli altri marchi e nomi commerciali vengono qui riportati previa autorizzazione ed appartengono ai legittimi proprietari. Illustrazioni escluse.

Dichiarazione di Conformità alle Direttive UE

Questa periferica può essere utilizzata in: AT, BE, FR, DE, IE, IT, LU, NL, PL, ES, SE, GB, FI, CH.

Con questa, GUILLEMOT CORPORATION, Carentoir, Francia, afferma che le periferiche **ePlug200 C** e **ePlug200 Multi** soddisfano i requisiti essenziali ed altre importanti osservazioni riportati nella Direttiva 1999/5/EC. La Dichiarazione di Conformità può essere consultata al seguente indirizzo internet:

http://ts.hercules.com/download/PLC/DoC/ePlug200C/DoC-ita_ePlug-200C.pdf

http://ts.hercules.com/download/PLC/DoC/ePlug200Multi/DoC-ita_ePlug-200Multi.pdf



Hercules è una divisione di Guillemot Corporation

Copyright

© Guillemot Corporation S.A. 2011. Tutti i diritti riservati.

Questa pubblicazione non può essere riprodotta né completamente né in parte, riassunta, trasmessa, trascritta, archiviata o tradotta in un'altra lingua o linguaggio per computer, in qualsiasi forma o procedimento, elettronico, meccanico, magnetico, per fotocopia, per registrazione, manualmente od altro senza previa autorizzazione scritta di Guillemot Corporation S.A.

Responsabilità limitata

Guillemot Corporation S.A. si riserva il diritto di apportare modifiche nelle specifiche in qualsiasi momento e senza preavviso. Le informazioni contenute nel presente documento sono da considerarsi sicure ed affidabili. Tuttavia Guillemot Corporation S.A. non si assuma responsabilità né per il loro utilizzo né per la violazione di licenze o diritti di terze parti derivanti dal loro utilizzo. Questo prodotto può essere disponibile in versioni light o speciali per l'integrazione su PC o per altri utilizzi. Alcuni funzioni illustrate in questo manuale possono non essere disponibili nelle suddette versioni. Dove possibile, un documento **README.TXT** sarà incluso nel CD-ROM di installazione per dettagliare le differenze tra il prodotto fornito ed il prodotto descritto nella presente documentazione.

Collegati subito al nostro sito web (www.hercules.com) per scaricare l'ultima versione dei driver e programmi, consultare le Risposte alle Domande più Frequenti (FAQ) relative al tuo prodotto e ottenere gli aggiornamenti del manuale d'uso. Potrai anche scoprire l'intera gamma dei prodotti Hercules e ottenere informazioni sui prodotti in prossima uscita.

Contratto di autorizzazione all'utente per l'utilizzo del software

IMPORTANTE: si prega di leggere attentamente il Contratto prima di aprire ed installare il Software. Aprendo la confezione del Software sottoscriverete i termini di questo Contratto. Il Software compreso in questa confezione è in licenza, non venduto, ed è fruibile unicamente secondo i termini del presente Contratto di autorizzazione. Se non intendi sottoscrivere i seguenti termini contrattuali, dovrai riconsegnare il Software, insieme all'intero contenuto della scatola, entro 15 giorni, al luogo di acquisto.

Il Software di Guillemot Corporation S.A. (d'ora in avanti chiamato unicamente "Software") è copyright di Guillemot Corporation S.A. Tutti i diritti riservati. Il termine "Software" fa riferimento a tutta la documentazione ed il relativo materiale, inclusi driver, programmi eseguibili, librerie e file di dati; nonché tutto il Software, la documentazione ed il relativo materiale appartenente a terze parti compreso nel pacchetto Software, protetto da copyright da qualsiasi altro diritto di proprietà. All'acquirente viene unicamente concessa la licenza dell'uso del solo Software. La licenza, inoltre, considera come sottoscritti i termini e le condizioni del presente contratto concernente il copyright e tutti gli altri diritti di proprietà di terze parti, la documentazione ed il relativo materiale incluso nella confezione.

Guillemot Corporation S.A. si riserva il diritto di annullare questa licenza nel caso di inadempienza di uno dei termini elencati nel presente Contratto: tutte le copie del Software dovranno essere immediatamente restituite a Guillemot Corporation S.A.; l'acquirente sarà tenuto responsabile per tutti gli eventuali danni riscontrati.

Licenza:

1. La licenza viene garantita ai soli acquirenti di copie originali. Guillemot Corporation S.A. conserva i titoli e la proprietà del Software e si riserva tutti i diritti non espressamente concessi. La licenza non ammette sotto-licenze o cessione di diritti qui garantiti. Il trasferimento della licenza è consentito soltanto se colui che lo effettua non tratterà alcuna parte o copia del Software ed il destinatario accetta tutti i termini e le condizioni del presente Contratto.
2. Colui il quale usufruisce della licenza potrà utilizzare il Software su un solo computer alla volta. La parte del programma destinata alla lettura da parte del computer può essere trasferita, previa cancellazione dal precedente sistema, su un altro computer ed in alcun caso il Software potrà essere usato su più di un computer alla volta.
3. La licenza rispetta la protezione del copyright di Guillemot Corporation S.A. L'avviso riguardante il copyright non deve essere rimosso dal Software, da qualsiasi su copia, da nessuna documentazione, scritta o elettronica, acclusa al Software.
4. Il fruente della licenza è autorizzato a fare una copia di back-up della porzione del Software leggibile dalla macchina, a patto che vi siano riprodotti tutti i copyright e gli avvisi di proprietà.
5. Tranne dove il Presente contratto lo consenta espressamente, la licenza non consente, neanche a terze parti, di: fornire o consegnare il Software a terze parti; utilizzare il Software in un network, in PC multiple, in situazioni di multi-utente dove gli utenti stessi non possiedono licenze individuali; alterare in qualsiasi modo le copie del Software; smontare, de-compilare o duplicare la struttura del Software in qualsiasi modo o forma, o procedere in alcuna attività tesa a creare delle informazioni non visibili da parte dell'utente nel normale uso del Software; fare copie o transazioni del Manuale d'uso.