

# INHOUD

1.	<b>eCAFÉ™ – TAKE IT TO GO!</b> .....	2
1.1	Uw eCAFÉ™ met zorg behandelen.....	3
1.2	Een uitgebreid pakket.....	3
1.3	De eCAFÉ™ nader bekeken.....	4
2.	<b>DE eCAFÉ™™: UNIEK EN ONOVERTROFFEN</b> .....	5
2.1	Mijn eCAFÉ™.....	5
2.2	Multifunctioneel toetsenbord.....	8
2.3	Een mininotebook die geschikt is voor grote bestanden.....	9
2.4	Uitgebreide verbindingsopties voor allerlei toepassingen.....	9
2.5	Desktopcomputer EN mobiele pc.....	11
2.5.1	<i>De eCAFÉ™ gebruiken wanneer deze is aangesloten op het elektriciteitsnet.....</i>	11
2.5.2	<i>De eCAFÉ™ gebruiken met de ingebouwde accu.....</i>	12
2.5.3	<i>De accu plaatsen en verwijderen.....</i>	12
2.5.4	<i>De accu optimaal gebruiken.....</i>	14
3.	<b>EERSTE STAPPEN MET MIJN eCAFÉ™</b> .....	15
3.1	De eCAFÉ™ aan- en uitzetten.....	15
3.2	De touchpad gebruiken.....	16
3.3	De Help-functie gebruiken.....	17
3.4	De belangrijkste instellingen aanpassen.....	17
3.4.1	<i>eCAFÉ™ Connect en WIFI.....</i>	17
3.4.2	<i>Printers.....</i>	18
3.4.3	<i>Het uiterlijk van de interface aanpassen.....</i>	18
4.	<b>MULTIMEDIA</b> .....	19
4.1	Foto's weergeven en organiseren.....	19
4.2	Video's bekijken.....	22
4.3	Muziek beluisteren.....	25
4.4	De webcam gebruiken.....	28
	<b>TECHNISCHE ONDERSTEUNING</b> .....	31
	<b>INFORMATIE MET BETREKKING TOT DE GARANTIE</b> .....	32

# 1. eCAFÉ™ – TAKE IT TO GO!

Bedankt voor uw vertrouwen in Hercules en uw aanschaf van de eCAFÉ™: een moderne mininotebook oftewel UMPC (ultramobile pc). De eCAFÉ™ is ontworpen om te communiceren en documenten aan te maken of te bewerken, zoals tekstbestanden, diavoorstellingen of zelfs afbeeldingen. Daarnaast bevat deze UMPC geavanceerde multimediafuncties waarmee u zich op allerlei manieren kunt vermaken.

Volg de instructies in deze handleiding om optimaal te profiteren van uw eCAFÉ™.

Maak optimaal gebruik van eCAFÉ™ door de PDF-handleiding te raadplegen. Deze vindt u op de vaste schijf van de eCAFÉ™ in de map MijnBestanden, waarin uw persoonlijke bestanden staan.

Of u nu een beginnende of een ervaren computergebruiker bent, u vindt altijd iets van uw gading in de beschikbare werelden: Communicatie, Spel, Multimedia, Werk en Instellingen. U leert ook hoe u een verbinding maakt met een draadloos netwerk en internet opgaat met de ingebouwde WiFi van uw eCAFÉ™. U leert communiceren met uw vrienden via de messaging-software, foto's en films bekijken, muziek beluisteren, games spelen en werken, en uw eCAFÉ™ aanpassen aan uw eigen voorkeuren.



Voor sommige acties die u op de eCAFÉ™ kunt uitvoeren, moet u een wachtwoord opgeven. Het wachtwoord voor de standaardgebruikersaccount is "ec-800" en het wachtwoord voor de beheerdersaccount is "root".

U kunt deze wachtwoorden wijzigen in de **Beveiliging**-miniatuur van de **Computerconfiguratie**-toepassing.

## 1.1 Uw eCAFÉ™ met zorg behandelen



Lees deze sectie goed door voordat u het product gebruikt.

Zoals voor ieder elektronisch apparaat gelden voor de eCAFÉ™ enkele eenvoudige veiligheidsvoorschriften. Deze zijn hieronder vermeld. Als u bovendien enkele simpele voorzorgsmaatregelen in acht neemt, kunt u de levensduur van de eCAFÉ™ verlengen.

- In geen geval mag u proberen de eCAFÉ™, de adapter of de onderdelen te openen. Als u dit toch doet, kunnen de interne onderdelen van het apparaat beschadigd raken. Probeer ook nooit de accu van het apparaat te openen.
- Gebruik uitsluitend de adapter die met het product is meegeleverd.
- Plaats de eCAFÉ™ altijd op een horizontaal, stabiel en stevig oppervlak.
- Druk nooit op het scherm. Raak het scherm nooit aan met objecten die beschadigingen of krassen kunnen veroorzaken.
- Sluit altijd het scherm van de eCAFÉ™ pas nadat u eventuele objecten hebt verwijderd van het toetsbord van het apparaat (zoals een USB-stick of pen).
- Voorkom de kans op brand of een elektrische schok door de eCAFÉ™ altijd uit de buurt te houden van:
  - Regen of vocht, alsmede alle vloeistoffen (zoals water en chemische producten).
  - Warmtebronnen, zoals radiatoren, kookplaten of andere warmteverspreidende apparaten (inclusief versterkers).
  - Direct zonlicht.
- Dit product mag alleen worden gebruikt bij temperaturen tussen 5 en 35°C.
- Leg nooit iets over de eCAFÉ™ terwijl het apparaat is ingeschakeld.
- Trek altijd de stekker uit het stopcontact voordat u de eCAFÉ™ reinigt. Reinig de pc met een zachte doek en gebruik geen chemische sprays.
- De eCAFÉ™ bevat WiFi voor draadloze verbindingen. Als u deze functie gebruikt, kan interferentie optreden met de apparatuur in vliegtuigen of ziekenhuizen. Schakel WiFi altijd uit voordat u dergelijke plaatsen betreedt.
- Schakel WiFi altijd uit tijdens onweer.
- Gooi de accu van het apparaat nooit in een open vuur.
- Schakel de eCAFÉ™ onderweg altijd uit als u de pc meeneemt in een dichte tas. Plaats als algemene regel de eCAFÉ™ in een goed geventileerde ruimte wanneer de pc is ingeschakeld.

## 1.2 Een uitgebreid pakket

Compacte vormgeving, ultralicht van gewicht, krachtige verbindingsmogelijkheden en diverse accessoires meegeleverd. Het pakket bevat de volgende inhoud:

- eCAFÉ™
- Accu
- Voedingsadapter
- Snelstartgids

## 1.3 De eCAFÉ™ nader bekeken

- AMD Geode LX 800-CPU
- DDR-RAM van 512 MB
- LCD-schermb van 8 inch met achtergrondverlichting (breedbeeld, maximumresolutie 1024 x 600 met interpolatie), inclusief een ingebouwde webcam van 300.000 pixels en een ingebouwde microfoon
- Ingebouwde grafische kaart met 128 MB aan gedeeld geheugen
- Ingebouwde geluidskaart
- Ingebouwde 802.11 b & g WiFi-adapter
- Vaste P-ATA-schijf van 1,8 inch (20 GB)
- Oplaadbare lithiumaccu van 4000 mAh (4 cellen)
- Voedingsadapter van 100-240 V, 50/60 Hz
- Twee USB 2.0-poorten (compatibel met USB 1.1-apparaten)
- Ethernet-poort van 10/100Mbps
- VGA-uitgang
- Connector voor koptelefoon en microfoon
- Toetsenbord met 80 toetsen
- Touchpad met twee knoppen
- Kaartlezer voor meerdere formaten: SD (Secure Digital), SD HC (Secure Digital HC), MS (Memory Stick en Memory Stick ProDuo), MMC (MultiMedia Card)
- Gewicht: minder dan 1 kg (inclusief accu)
- Afmetingen: 227,5 x 164 x 40,5 mm

Het meegeleverde besturingssysteem is specifiek voor de eCAFÉ™. Het is gebaseerd op het nieuwste besturingssysteem Linux Mandriva en bevat alle essentiële toepassingen die u mogelijk nodig hebt om de UMPC thuis of onderweg te gebruiken. U kunt het besturingssysteem bovendien nog uitbreiden via de **Computerconfiguratie**-toepassing.

## 2. DE eCAFÉ™: UNIEK EN ONOVERTROFFEN

De eCAFÉ™ bevat allerlei toepassingen en uitgebreide verbindingsovernames waarmee u direct verbinding kunt maken met de wereld die het beste aansluit bij uw gebruik: Werkerwereld, Communicatiewereld, Spelwereld of Multimediamerwereld.

### 2.1 Mijn eCAFÉ™

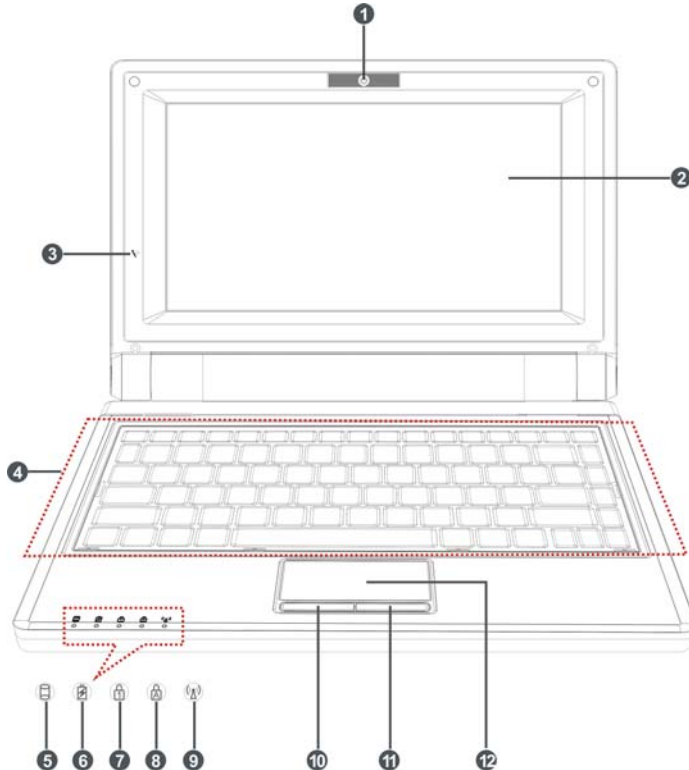

- |                           |   |   |
|---------------------------|---|---|
| 1. Webcam                 | 5. Indicatielampje voor activiteit van vaste schijf | 9. Indicatielampje voor WiFi-activiteit |
| 2. LCD-scherm van 8 inch  | 6. Indicatielampje voor oplaadstatus van accu       | 10. Linkerknop van touchpad             |
| 3. Microfoon              | 7. Toetsenblokvergrendeling                         | 11. Rechterknop van touchpad            |
| 4. Nederlands toetsenbord | 8. Caps Lock  | 12. Touchpad                            |

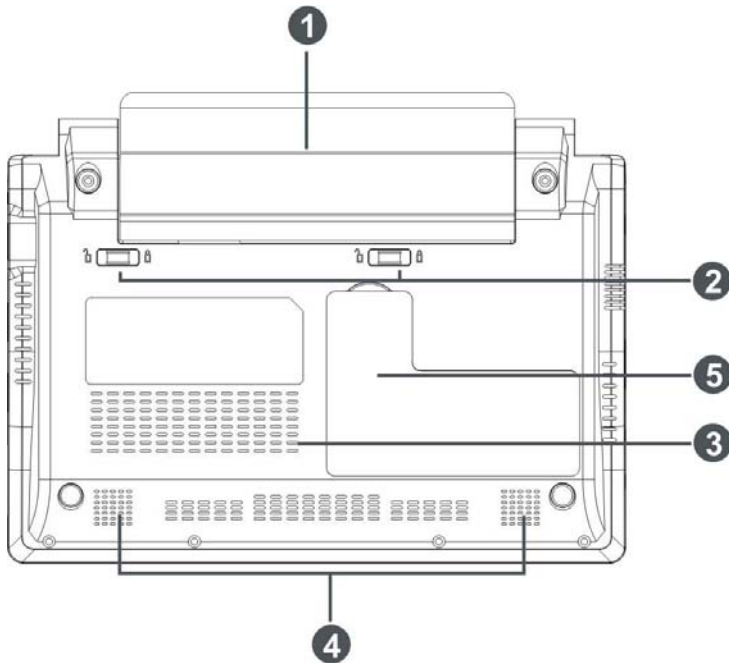

- |                           |                    |                        |
|---------------------------|--------------------|------------------------|
| 1. Verwijderbare accu     | 3. Ventilatiooster | 5. Locatie van DDR-RAM |
| 2. Vergrendeling van accu | 4. Luidsprekers    |                        |



Dit gedeelte van de eCAFÉ™ wordt erg warm wanneer u het apparaat gebruikt of de accu oplaadt. Dit is normaal. Voor een betere warmteverspreiding kunt u de ventilatieopeningen beter niet blokkeren. Plaats de eCAFÉ™ bijvoorbeeld niet op een zacht oppervlak, zoals een bank of bed.

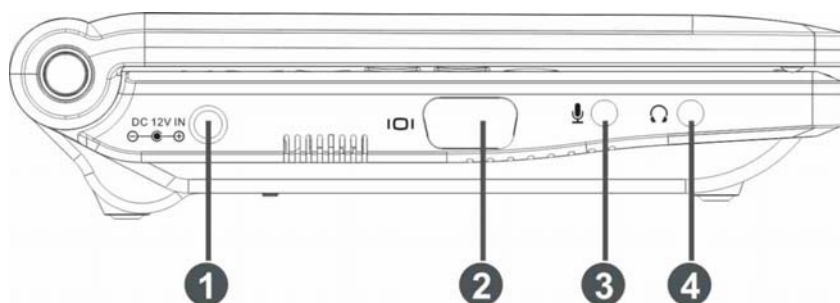

1. Aansluiting voor voedingsspanning

2. VGA-uitgang

3. Connector voor microfoon

4. Connector voor koptelefoon

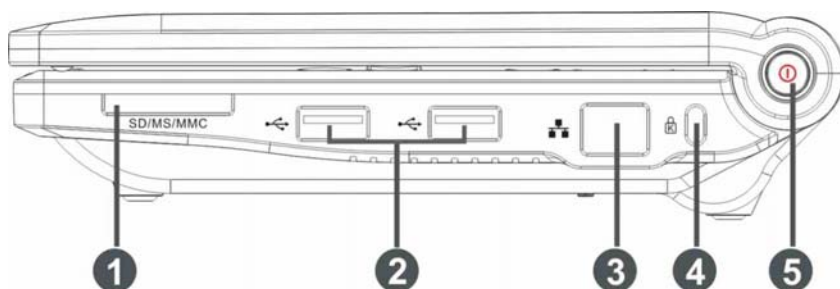

1. Lezer voor SD-/SD HC-/MS-/MMC-geheugenkaart

2. USB 2.0-poorten

3. LAN-/Ethernet-poort

4. Kensington®-slot

5. Aan/uit-knop

## 2.2 Multifunctioneel toetsenbord

De eCAFÉ™ bevat een uitgebreid toetsenbord waarmee u bovendien de scherminstellingen van het apparaat en de parameters van de multimediatoepassing kunt aanpassen.



WiFi in-/uitschakelen  
(standaard uitgeschakeld)



Afspelen stoppen



Geluidsuitgang in-/uitschakelen



**F11**-knop: hiermee kunt u specifieke functies van bepaalde toepassingen openen



Volume verlagen



**F12**-knop: hiermee kunt u specifieke functies van bepaalde toepassingen openen



Volume verhogen



Wisselen tussen het LCD-scherm en een externe monitor



Een film of muzieknummer afspelen/onderbreken (specifieke functie in bepaalde toepassingen)

Zie de Personalisatie-wizard in sectie 3.7.2., "Uitgebreide inhoud voor meer mogelijkheden" van de PDF-handleiding voor meer informatie over scherminstellingen.



Naar vorig nummer/hoofdstuk gaan (specifieke functie in bepaalde toepassingen)



Helderheid van scherm verlagen



Naar volgend nummer/hoofdstuk gaan (specifieke functie in bepaalde toepassingen)



Helderheid van scherm verhogen



## 2.3 Een mininotebook die geschikt is voor grote bestanden

Dankzij een vaste schijf en een kaartlezer voor meerdere formaten kunt u met de eCAFÉ™ uw meest dierbare bestanden overal mee naartoe nemen, ongeacht hun grootte.

### Vaste schijf

De eCAFÉ™ bevat een vaste schijf van 20 GB (of meer, afhankelijk van de versie). Met deze opslagcapaciteit kunt u films, afbeeldingen en andere grote bestanden opslaan op het apparaat.

### Geheugenkaartlezer

De eCAFÉ™ is uitgevoerd met een geheugenkaartlezer voor meerdere formaten die SD en SD HC (Secure Digital), MS (Memory Stick®) en MMC (MultiMedia Card) ondersteunt. Op dit apparaat kunt u bijvoorbeeld foto's bekijken die u met een digitale camera hebt gemaakt of de opslagcapaciteit van het systeem uitbreiden.

### USB-poorten

De eCAFÉ™ bevat ook twee USB-poorten waarop u een USB-stick of andere USB-apparaten kunt aansluiten. (Zie sectie 2.4, "Uitgebreide verbindingsopties voor allerlei toepassingen", voor meer informatie over USB-poorten.)

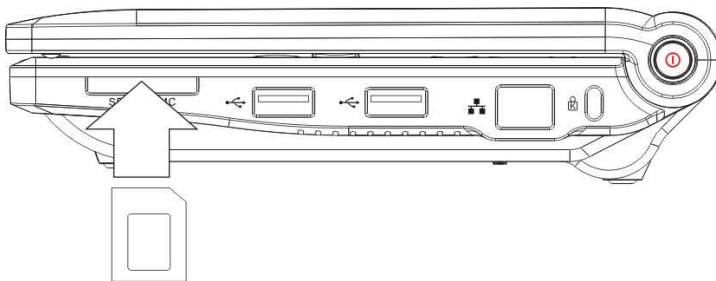

## 2.4 Uitgebreide verbindingsopties voor allerlei toepassingen

Via de ingebouwde poorten en aansluitingen kunt u op de eCAFÉ™ allerlei USB-randapparaten aansluiten, zoals een muis of een externe vaste schijf.

### Algemene veiligheidsvoorschriften

Zie de installatie-instructies van het apparaat voordat deze aansluit op uw eCAFÉ™.



Verwijder nooit een randapparaat terwijl gegevens worden gelezen of opgeslagen op de eCAFÉ™. U loopt dan het risico dat de gegevens onherstelbaar worden beschadigd.

## USB-poorten (Universal Serial Bus)

De eCAFÉ™ bevat twee USB 2.0-poorten (compatibel met USB 1.1) waarop u allerlei randapparaten kunt aansluiten, zoals een toetsenbord, muis of USB-stick. Deze interface is hot-swappable. Dit betekent dat u het randapparaat kunt aansluiten en verwijderen zonder de eCAFÉ™ uit te hoeven zetten.

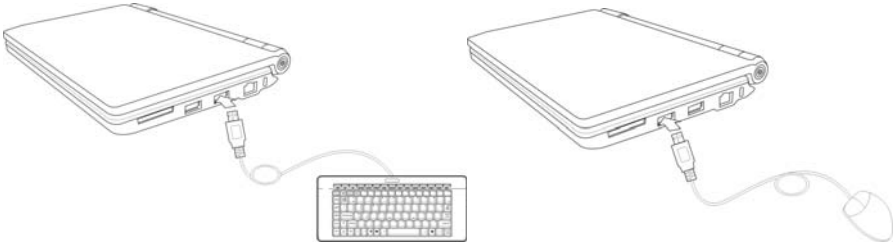

Als u een externe vaste USB-schijf hebt aangesloten op de eCAFÉ™, dient u rechtsonder in het scherm op het pictogram  te klikken en **Media verwijderen** te selecteren voordat u het randapparaat verwijdert.



Sommige USB-randapparaten worden mogelijk niet herkend als ze zijn aangesloten tijdens de opstartfase van de computer. Verwijder in dat geval het apparaat en sluit dit opnieuw aan.

## Audioconnectors

Sluit een microfoon, koptelefoon en/of headset met een ingebouwde microfoon aan op de betreffende connector als u een gesprek wilt starten of een video wilt bekijken:

- De uitgangconnector voor een koptelefoon of headset
- De ingangconnector voor een MP3-speler zodat u opnamen kunt maken of voor een microfoon zodat u stemgegevens kunt opnemen of met contactpersonen kunt chatten via een VoIP-toepassing (Voice over IP)



## Local Area Network (LAN)

De eCAFÉ™ is voorzien van een RJ45 LAN-connector zodat u een verbinding kunt maken met een vast netwerk van 10/100 Mbps (zoals een bedrijfsnetwerk, router, bekabelde modem/router of internetbox).

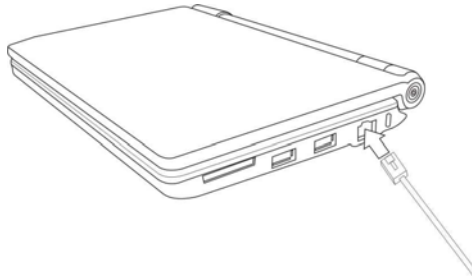

## 2.5 Desktopcomputer EN mobiele pc

De eCAFÉ™, die een desktopcomputer en mobiele pc in één is, kan overal worden gebruikt dankzij de dubbele stroomvoorziening (netstroom en accu).

### 2.5.1 *De eCAFÉ™ gebruiken wanneer deze is aangesloten op het elektriciteitsnet*

Gebruik de meegeleverde voedingsadapter om de eCAFÉ™ van stroom te voorzien. De pc voldoet aan de specificaties van het elektriciteitsnet in het land waar de pc is aangeschaft.



Controleer of de stekker van de voedingsadapter goed is aangesloten op de connector voor de voedingsspanning op de pc.

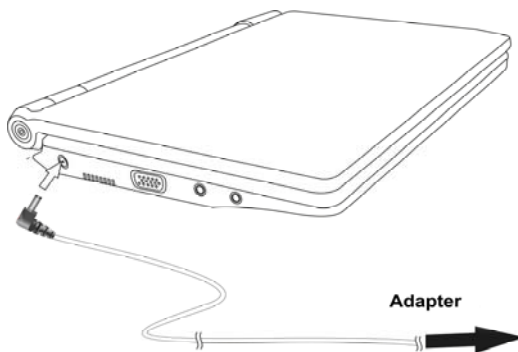

Wanneer de eCAFÉ™ is aangesloten op het elektriciteitsnet, wordt de accu van de pc automatisch opgeladen. Wanneer u de eCAFÉ™ gebruikt, duurt het langer om deze volledig op te laden dan wanneer de eCAFÉ™ is uitgeschakeld.

## 2.5.2 De eCAFÉ™ gebruiken met de ingebouwde accu

De eCAFÉ™ is ontworpen om op de ingebouwde accu te werken. Wanneer de ingebouwde accu volledig is opgeladen, kunt u de pc gegarandeerd lange tijd gebruiken (meer dan drie uur\*). U kunt extra accu's aanschaffen bij uw leverancier.



Als u de gebruiksduur van de accu wilt verlengen, kunt u deze het beste volledig opladen wanneer u de eCAFÉ™ in gebruik neemt. Zie het indicatielampje voor de oplaadstatus van de accu voor meer informatie over het oplaadniveau van de accu.

## 2.5.3 De accu plaatsen en verwijderen

Soms moet u de accu plaatsen of verwijderen, bijvoorbeeld wanneer u deze vervangt.



Plaats de **vergrendelingen (2)** in de ontgrendelde positie voordat u de accu plaatst of verwijdert. Plaats of verwijder vervolgens de accu en plaats de vergrendelingen weer in de vergrendelde positie.

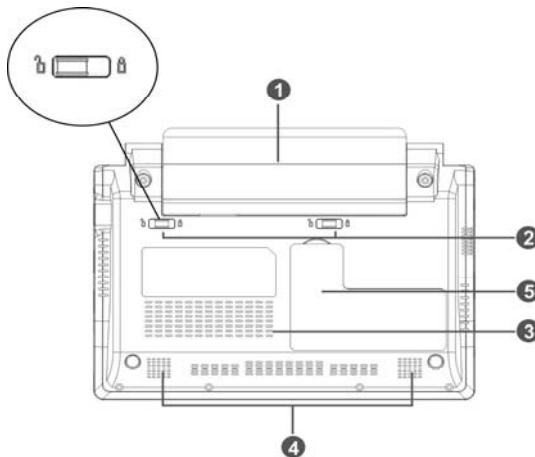

\* Gebruiksduur van de accu is gemeten tijdens een simulatie met de volgende gelijktijdige of opeenvolgende toepassingen: doorlopend gebruik van een tekstverwerker waarbij diverse bestanden en afbeeldingen worden geïmporteerd, gebruik van games (20 minuten), gebruik van ingebouwde webcam (1 uur), ongeveer 5 minuten stand-by per gebruiksuur. Gebruiksduur is afhankelijk van het soort gebruik van de eCAFÉ™.



Zet de eCAFÉ™ altijd uit voordat u de accu plaatst of verwijdert!



Gebruik alleen een **Hercules**-accu die identiek is aan de oorspronkelijke accu die met de eCAFÉ™ is meegeleverd. Als u deze instructies niet naleeft, kan de eCAFÉ™ beschadigen.

*De accu plaatsen*

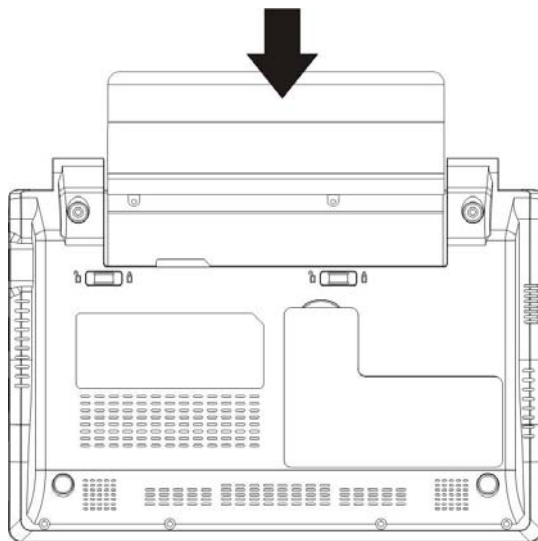

*De accu verwijderen*

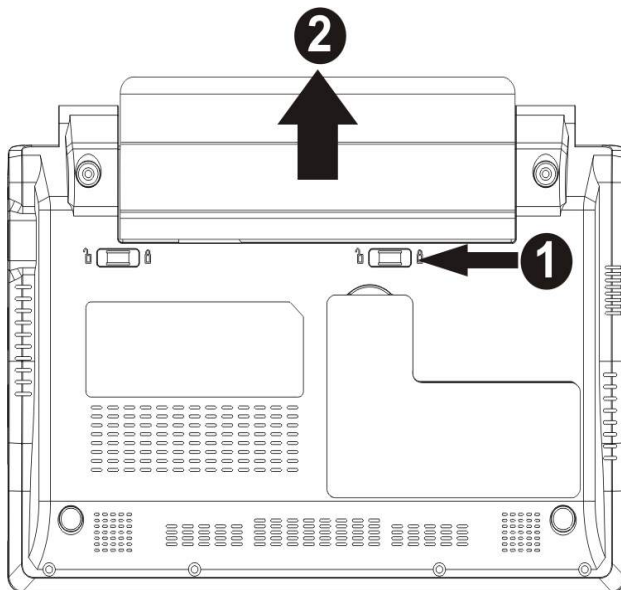

## 2.5.4 De accu optimaal gebruiken

U kunt als volgt de gebruiksduur van de accu van de eCAFÉ™ verlengen:

- Stel de helderheid van het scherm in op een niveau dat geschikt is voor uw omgeving (binnen/buiten) en de toepassing die u gebruikt.



Helderheid van scherm  
verlagen



Helderheid van scherm  
verhogen

- Sluit het scherm wanneer u de eCAFÉ™ gedurende korte tijd niet gebruikt. Het scherm wordt automatisch uitgeschakeld.
- Laad de accu altijd volledig op voordat u de eCAFÉ™ de eerste keer in gebruik neemt.
- Schakel WiFi uit als u geen gebruik maakt van een WiFi-netwerk.



WiFi uitschakelen

### 3. EERSTE STAPPEN MET MIJN eCAFÉ™

#### 3.1 De eCAFÉ™ aan- en uitzetten

##### Het apparaat inschakelen

- Open het scherm (1) en druk rechts op het apparaat op de aan/uit-knop (2).

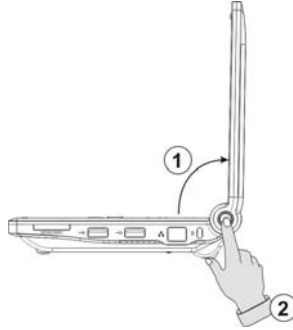

Oefen niet te veel druk uit op de scharnieren wanneer u het scherm opent. Houd de eCAFÉ™ niet vast aan het scherm wanneer u het apparaat verplaatst.

##### Het apparaat uitschakelen

- Sluit alle programma's en toepassingen volledig af voordat u de eCAFÉ™ uitschakelt.





- Schakel de eCAFÉ™ uit door linksonder in het scherm op het pictogram  te klikken en vervolgens **Computer uitschakelen** te selecteren.

##### Schermb beveiliging

Uw eCAFÉ™ zet automatisch de schermb beveiliging aan als deze een tijdje niet wordt gebruikt. Druk op een willekeurige toets of raak de touchpad aan om de schermb beveiliging weer uit te zetten.

##### Afdwingen dat de computer wordt uitgeschakeld of opnieuw wordt opgestart

Houd, als de computer niet opnieuw wil opstarten, de aan/uit-knop ingedrukt totdat de eCAFÉ™ wordt uitgeschakeld .

Druk tegelijkertijd op de toetsen  +  +  als door een onverwachte instelling de oorspronkelijke staat van de eCAFÉ™ niet kan worden hersteld wanneer u op de toets  drukt. De diverse werelden worden vervolgens snel opnieuw opgestart, hetgeen slechts enkele seconden duurt.



Gebruik de procedure voor het gedwongen afsluiten of opnieuw opstarten niet wanneer bestanden zijn geopend. Anders kunnen gegevens onherstelbaar verloren gaan.

## 3.2 De touchpad gebruiken

Sommige bewerkingen bevestigt u met één klik (bijvoorbeeld een knop activeren of een menu openen):

Door eenmaal op de linkerknop van de touchpad te drukken

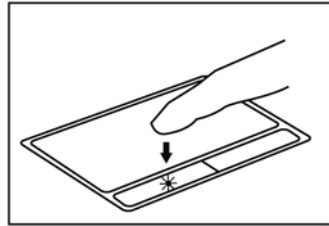

Of door kort op de touchpad te tikken

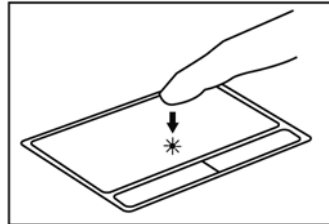

Andere bewerkingen kunt u bevestigen door te dubbelklikken (bijvoorbeeld audio- of videobestanden, of een document openen):

Door tweemaal op de linkerknop van de touchpad te drukken

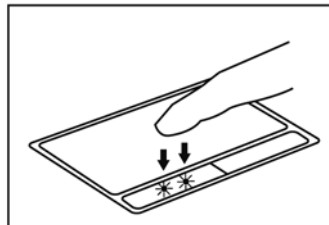

Of door tweemaal op de touchpad te tikken

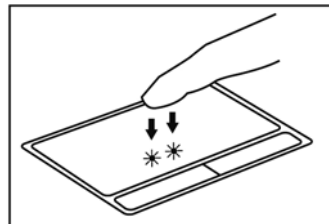

Met de **rechtermuisknop van de touchpad** opent u normaal gesproken de eigenschappen van het geselecteerde object.



### 3.3 De Help-functie gebruiken

Deze gids is beschikbaar in het PDF-bestand "Gebruikershandleiding" op de vaste schijf van de eCAFÉ™ (in de map MijnBestanden, die uw persoonlijke bestanden bevat).

Specifieke Help-informatie is ook beschikbaar binnen elke geïnstalleerde toepassing. Raadpleeg zo nodig de relevante Help-sectie.

### 3.4 De belangrijkste instellingen aanpassen

#### 3.4.1 eCAFÉ™ Connect en WiFi



eCAFÉ™ Connect starten vanuit de  
Communicatiewereld  
**Optie 1**



eCAFÉ™ Connect starten vanaf de  
statusbalk  
**Optie 2**



WiFi in-/uitschakelen



eCAFÉ™ Connect is een toepassing die door Hercules is ontwikkeld en waarmee u uw netwerkverbindingen op een gebruiksvriendelijke en overzichtelijke manier kunt beheren (zowel Ethernet als WiFi). De toepassing werkt naadloos samen met de ingebouwde WiFi-adaptor van de eCAFÉ™.

eCAFÉ™ Connect openen (optie 2):

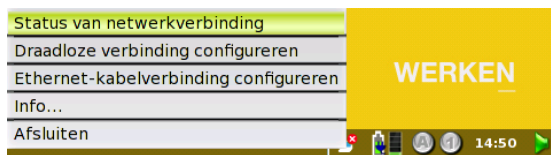
- Klik met de rechterknop van de touchpad op het Hercules eCAFÉ™ Connect-pictogram in de statusbalk.



- Klik op **Status van netwerkverbinding**.

- Schakel WiFi op de eCAFÉ™ in door op de toetsen  en  te drukken. Het WiFi-indicatielampje  van de computer gaat branden.



Deze functie wordt niet ingeschakeld wanneer de computer opstart, dus het WiFi-indicatielampje **Fout! Bestandsnaam niet opgegeven.** brandt dan niet.



- Klik naast de draadloze verbinding op de **Verbinden**-knop.

Vervolgens wordt eCAFÉ™ Connect WiFi Station geopend, waarmee u WiFi-verbindingen kunt beheren. Zie sectie 4.1.1., "Verbinding maken met internet... via WiFi", voor meer informatie over WiFi-verbindingsbeheer. Ook kunt u hier nalezen hoe u een verbinding maakt met een WiFi-netwerk en uw favoriete netwerken opslaat op de computer.

### 3.4.2 Printers

Open de **Instellingenwereld** en klik op **Computerconfiguratie**.

Het **Configuratiecentrum** wordt weergegeven. Selecteer de **Systeem**-miniatur en klik op het **Printer(s) configureren**-pictogram. Volg de instructies op het scherm.

### 3.4.3 Het uiterlijk van de interface aanpassen



Start de Personalisatie-wizard.

Met de Personalisatie-wizard kunt u eenvoudig koppelingen voor snelle toegang tot uw favoriete toepassingen toevoegen of het uiterlijk van de Homewereld aanpassen door de achtergrondafbeelding te wijzigen. U kunt de wizard openen door linksboven in het scherm op het pictogram te klikken.

**Voeg koppelingen voor snelle toegang toe** door de **Bureaublad**-miniatur te openen en uw wereld te selecteren (linksboven in het scherm). Op het scherm wordt een lijst met de huidige toepassingen in deze wereld weergegeven. Voeg een toepassing toe door de gewenste toepassing vanuit de rechterlijst naar de wereld te slepen.

De achtergrondafbeelding wijzigen:

- Open de **Bureaublad**-miniatur.
- Selecteer de **Homewereld**.
- Klik op de afbeelding die onder in het paneel wordt weergegeven en klik op de **Bladeren**-knop.
- Selecteer de locatie van het afbeeldingsbestand. (De aanbevolen afbeeldingsgrootte voor een optimale weergavekwaliteit is 1024 x 600 pixels).
- Klik op **OK** om de nieuwe achtergrondafbeelding toe te passen.

## 4. MULTIMEDIA

Open de **Multimediawereld**.

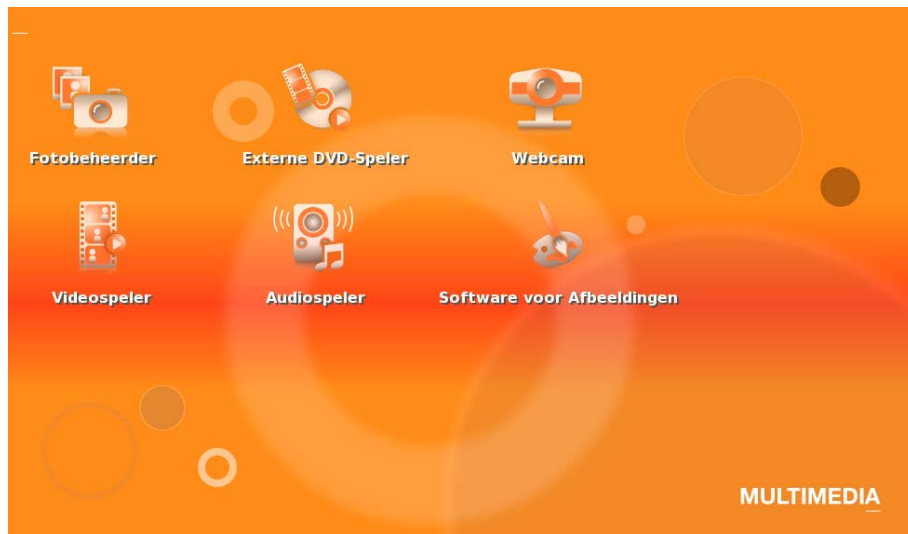

### 4.1 Foto's weergeven en organiseren



De fototoepassing starten

De eCAFÉ™ biedt een programma waarmee u foto's uitgebreid kunt beheren. U kunt nieuwe foto's importeren, uw foto's op datum sorteren of uw foto's voorzien van een tag zodat u ze op categorie kunt sorteren.

Op de volgende pagina's worden de belangrijkste functies van de toepassing beschreven.

**Venstermenu**

Hiermee kunt u het venster bijvoorbeeld minimaliseren, verplaatsen of op de voorgrond zetten

**Menubalk**

Biedt toegang tot alle functies



Het venster minimaliseren, verkleinen of sluiten

**Importeren:**

Importeert afbeeldingen vanuit de geselecteerde map naar de afbeeldingenmap



Selecteert een afbeelding en draait deze linksom of rechtsom

**Bladeren:**

Geeft afbeeldingen weer als miniaturen



**Volledig scherm:**

Geeft de geselecteerde afbeelding weer op het volledige scherm. Druk op de Esc-toets om terug te keren naar de miniatuurweergave.



**De afbeelding wijzigen:**

Selecteer een afbeelding en klik op deze knop om de bewerkoptyes te openen.



**Lijst met voorgedefinieerde tags**

Een tag is een markering die kan worden gekoppeld aan een afbeelding of een groep afbeeldingen zodat u deze eenvoudiger kunt sorteren. Sleep gewoon een van de tags op de afbeelding.

**Tijdslijn**

Nadat afbeeldingen zijn geïmporteerd, worden ze gesorteerd op datum (jaar en maand). Klik op een van de cellen om de inhoud weer te geven. Hoe meer de cel is gevuld (in blauw), hoe meer afbeeldingen deze bevat. Een witte cel bevat geen afbeeldingen.

The screenshot shows a photo management application interface. On the left, there is a sidebar with a list of predefined tags: Favorieten (with a red heart icon), Maskiert (with a lock icon), Mensen (with a group of people icon), Plaatsen (with a globe icon), and Evenementen (with a clock icon). Below this is a metadata panel for the selected photo, displaying fields for name, version, date, size, and exposure. The main area features a timeline at the top with a dropdown menu set to '2008'. Below the timeline is a grid of photo thumbnails, each with a date stamp. The photos are arranged in a grid, with some cells containing multiple thumbnails. A 'Foto's bewerken' button is visible at the bottom right of the photo grid.

Informatie over de geselecteerde tag

## 4.2 Video's bekijken



De videotoeffassing starten

Dankzij de multimediaspeler op de eCAFÉ™ kunt u uw favoriete films overal mee naar toe nemen en uw favoriete video's en zelfgemaakte vakantiefilms bekijken. Als u tijd wilt besparen en uw favoriete video's rechtstreeks wilt openen, kunt u ook eenvoudig afspeellijsten maken.

De multimediaspeler is compatibel met de MPEG-, WMV- en WMA-indeling, en de meest voorkomende video-indelingen die op internet beschikbaar zijn.

Op de volgende pagina's worden de belangrijkste functies van de toepassing beschreven.

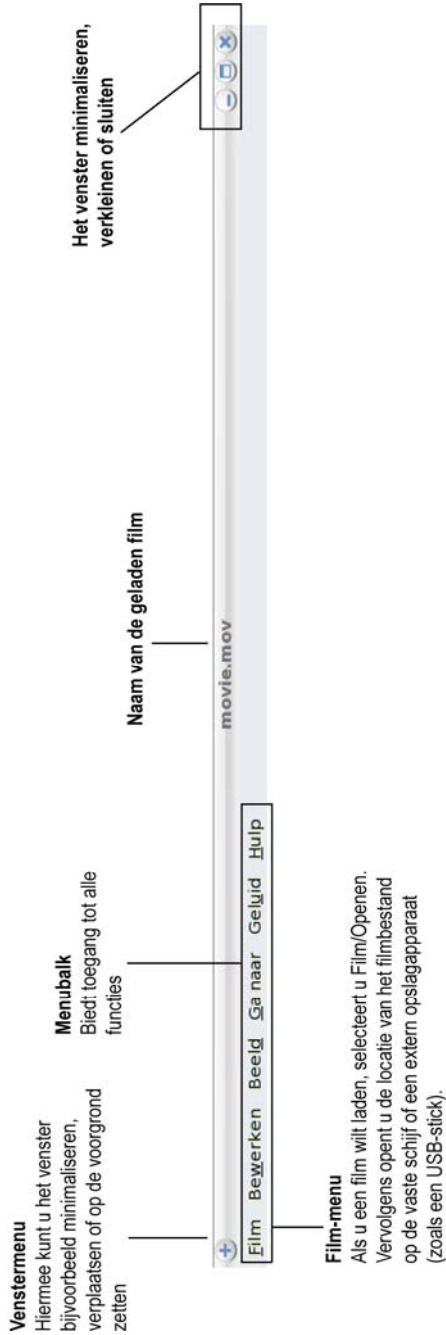

**Afspeellijst:**

Geeft de lijst met uw favoriete films weer. U kunt deze films direct openen. U kunt de films op diverse media opslaan (vaste schijf, geheugenkaart, USB-stick).

Als de geheugenkaart of USB-stick waarop de film is opgeslagen, niet in de eCAFÉ™ is geplaatst, kan de film niet worden gelezen.

Weergavevenster voor films

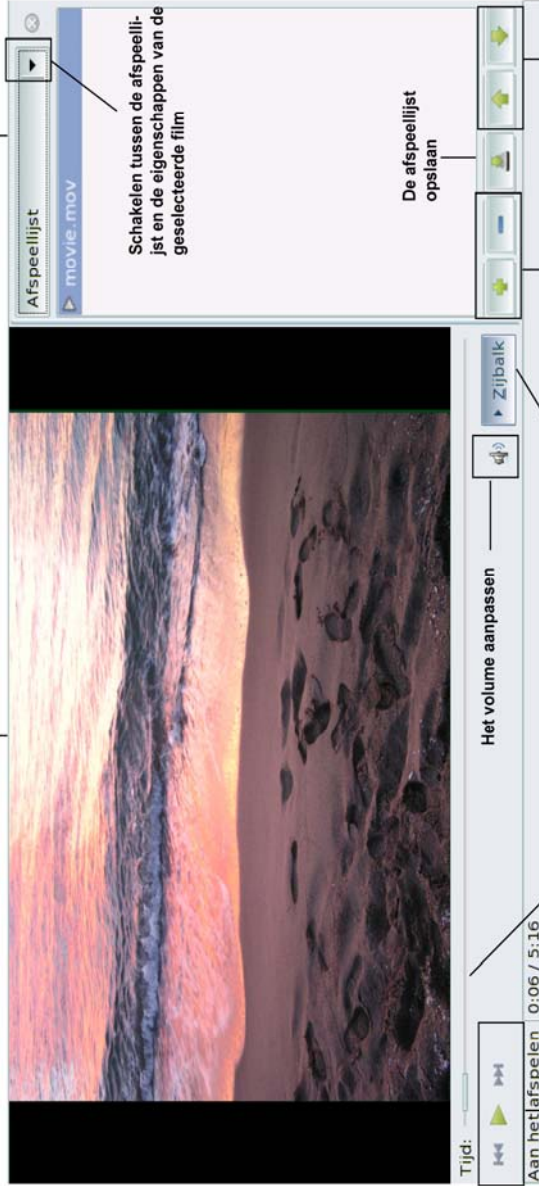



## 4.3 Muziek beluisteren



De muziektoepassing starten

Geniet van een echte digitale muzikspeler met uitgebreide functies voor het afspelen en importeren van bestanden en het maken van afspeellijsten. Als u doorlopend op zoek bent naar nieuwe audio-inhoud, kunt u zich abonneren op podcasts zodat u nooit meer uw favoriete radioprogramma hoeft te missen. Ook kunt u uw persoonlijke lijst met internetradiozenders aanmaken.

Op de volgende pagina's worden de belangrijkste functies van de toepassing beschreven.

**Venstermenu**  
Hiermee kunt u het venster bijvoorbeeld minimaliseren, verplaatsen of op de voorgrond zetten

**Menubalk**  
Biedt toegang tot alle functies

**Naam van album en nummer**

**Muziek-menu**  
Als u een audiobestand of een map met muziekbestanden wilt laden, selecteert u Muziek/Een bestand importeren (of Muziek/Een map importeren). Vervolgens gaat u naar het bestand of de map op de vaste schijf of het externe opslagapparaat (zoals USB-stick).

**Doorlopend:**  
Klik hier als u het afspelen van alle nummers opnieuw wilt laten beginnen zodra het laatste nummer is afgelopen.

**Willekeurig:**  
Hiermee beuistert u de nummers in de volgorde die door de software is gedefinieerd.

**Het volume aanpassen**

**Knoppen voor Vorig/volgend nummer**

**Bladeren:**  
Schakelt tussen de eenvoudige en gedetailleerde weergavemodus voor nummers

**Indicator voor afspeelpositie**  
wanneer een nummer wordt afgespeeld

**Informatie over het nummer (naam, albumnaam)**

**Lengte van nummer**  
1:22 van 3:42

**Muziek - Album**

**Muziek** **Bewerken** **Beeld** **Bediening** **Hulp**

**Afspelen** **Vorige** **Volgende** **Herhalen** **Willekeurig** **Bladeren**

**Zoekcriteria:**  
Geef de resultaten weer die overeenkomen met alle criteria (artiesten, albums en nummers) of alleen de albums, de artiesten of de nummers

**Specifieke zoekopdrachten voor nummers:**  
Voer de naam geheel of gedeeltelijk in om alle overeenkomende nummers weer te geven

**Snelle toegang tot bibliotheken, winkels, interne-radio en afspeellijsten**

The screenshot displays the eCAFÉ music player interface. At the top left, there is a navigation menu with icons for 'Collectie', 'Wachtrij', 'Muziek', 'Podcasts', and 'Radio'. Below this is a large image of a CD in its jewel case. The main search area is divided into three sections:

- Search Criteria:** A dropdown menu currently set to 'Alles', with options for 'Artiesten' and 'Albums'.
- Search Query:** A text input field containing 'Artiest' and a search button with a magnifying glass icon.
- Search Results:** A list showing '1 Artiest (2)' and '1 Album (2)'. Below this is a table with columns for 'Nummer', 'Titel', 'Genre', 'Artiest', 'Album', and 'Tijd'. The table contains one row with the value 'sample' under 'Titel' and 'Onbekend' under 'Album'.

At the bottom right of the interface, a status bar indicates '2 nummers, 7 minuten, 13.5 MB'.

## 4.4 De webcam gebruiken



### De webcam starten

Ontdek een andere zijde van digitale communicatie dankzij de ingebouwde webcam van de eCAFÉ™: maak in een handomdraai foto's en video's dankzij de meegeleverde software.

Op de volgende pagina's worden de belangrijkste functies van de toepassing beschreven.



**Volledig scherm:**  
Geeft het beeld op een volledig scherm weer.

**Video opslaan:**  
Klik op de knop om de opname van een video te starten. Klik nogmaals op de knop om de opname te stoppen. De opname wordt automatisch opgeslagen in de map die u in de voorkeuren hebt gedefinieerd.

**Pauseren:**  
Zet het beeld stil

**Voorkeuren:**  
Selecteer de locatie waar u de opgenomen beelden en video's wilt opslaan, definieer de videokwaliteit en kies of u geluid wilt opnemen in de opname.

**Camera-instellingen:**  
Opent de verschillende instellingen, zoals helderheid, contrast en verzadiging

**Visualisatievenster** Bekijk het beeld dat u hebt opgenomen met de webcam

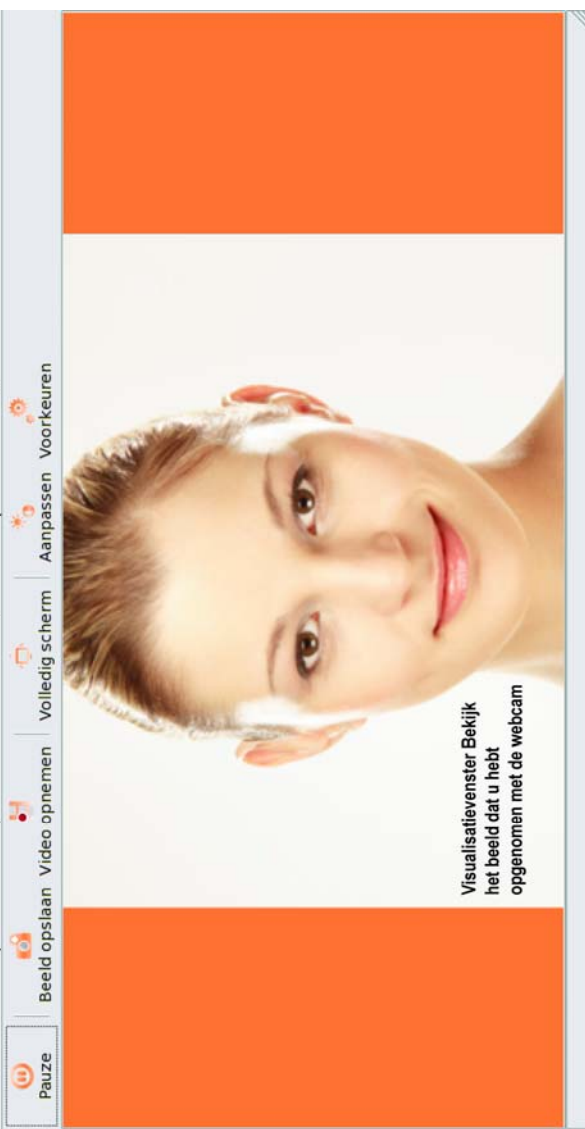

## TECHNISCHE ONDERSTEUNING

Ga naar de webpagina <http://ts.hercules.com/nl> als u problemen hebt met het apparaat of een van de onderdelen. Hier hebt u toegang tot verschillende services (veelgestelde vragen, de nieuwste versies van alle beschikbare stuurprogramma's en software) waarmee u het probleem mogelijk kunt oplossen. Neem contact op met de technische ondersteuning van Hercules als het probleem zich blijft voordoen.

### Per e-mail:

Als u per e-mail contact wilt opnemen met onze technische ondersteuning, moet u zich eerst online registreren op de webpagina <http://ts.hercules.com/nl>. Aan de hand van de door u verstrekte informatie kunnen onze technici het probleem zo snel mogelijk oplossen.

Klik op **Productregistratie** en volg de instructies op het scherm.

Als u uw product al eerder hebt geregistreerd, voert u uw gegevens in bij **Gebruikersnaam** en **Wachtwoord** en klikt u op **Aanmelden**.

### Per telefoon (als u geen internettoegang hebt):

<b>Nederland</b>	<b>0900 0400 118</b> Kosten van lokaal gesprek	Van maandag t/m vrijdag van 18:00 tot 22:00*
<b>België</b>	<b>078 16 60 56</b> Kosten van interlokaal gesprek	Van maandag t/m vrijdag van 18:00 tot 22:00

\* Adviesprijs (excl. verbindingskosten)

Ga nu naar de website van Hercules ([www.hercules.com/nl](http://www.hercules.com/nl)) om de meest recente versies van alle beschikbare stuurprogramma's en software te downloaden, de veelgestelde vragen over het product te bekijken en de nieuwste versie van de gebruikershandleiding voor het product te downloaden. U kunt ook het uitgebreide productaanbod van Hercules bekijken en informatie over de komende releases downloaden.

# INFORMATIE MET BETREKKING TOT DE GARANTIE

Guillemot Corporation S.A. ("Guillemot") garandeert consumenten wereldwijd dat dit product van Hercules vrij van materiaal- en productiefouten is gedurende een periode van twee (2) jaar na de oorspronkelijke aankoopdatum. Mocht het product gedurende de garantieperiode defect lijken, dan dient u direct contact op te nemen met onze technische ondersteuning voor verdere informatie over wat u moet doen. Nadat u contact hebt opgenomen met onze technische ondersteuning en het product naar ons moet worden geretourneerd, dient u het product en de accessoires goed verpakt en beschermd in de oorspronkelijke verpakking te verzenden, overeenkomstig de instructies van onze technische ondersteuning.

Overeenkomstig de voorwaarden van deze garantie kan het defecte product naar de mening van onze technische ondersteuning worden gerepareerd of vervangen. Voor zover toegestaan door het toepasselijk recht, is iedere aansprakelijkheid van Guillemot en diens dochterondernemingen (inclusief gevolgschade) beperkt tot de reparatie of vervanging van het product dat door Hercules is geproduceerd. De statutaire rechten van de consument uit hoofde van het toepasselijke recht inzake de verkoop van consumentengoederen worden op generlei wijze beïnvloed door deze garantie.

Deze garantie is niet van toepassing:

(1) als het product is gewijzigd, is geopend, of enigerlei wijze is aangepast of is beschadigd door ongepast of onjuist gebruik, nalatigheid, een ongeluk of normale slijtage; (2) als het product is gebruikt of opgeslagen in abnormale omstandigheden (zoals blootstelling aan slechte weersomstandigheden, direct zonlicht, water of zand); (3) voor enige andere reden die geen verband houdt met een materiaal- of productiefout; (4) in gevallen dat de instructies in de gebruikershandleiding of die van onze technische ondersteuning niet zijn nageleefd; (5) op software die niet is bewerkt door Guillemot en deze valt onder een specifieke garantie die door de uitgever van de software is verleend; (6) als de garantiezegels op enigerlei wijze zijn verwijderd of gewijzigd; (7) voor schade aan of verlies van programma's, gegevens of opslagmedia, of voor de kosten ten gevolge van het ophalen van deze gegevens; (8) voor schade aan of verlies van programma's of persoonlijke gegevens na reparatie of vervanging van het product; (9) voor schade door installatie van software van derden of door computervirussen.

Guillemot is in geen geval aansprakelijk voor enige schade aan of enig verlies van persoonlijke gegevens, programma's, software of verwijderbare opslagmedia. Maak een back-up van persoonlijke en/of gevoelige gegevens voordat u dit programma retourneert naar de technische ondersteuning. Guillemot is alleen aansprakelijk voor het opnieuw installeren of ophalen van persoonlijke gegevens of programma's, die waren geïnstalleerd op het moment dat het product op de markt werd gebracht.

De garantie is van toepassing op het display van het product als minimaal vijf pixels defect zijn (zoals heldere of donkere plekken, waarbij een heldere plek een witte pixel is die permanent wordt weergegeven op het scherm, en een donkere plek een pixel is die niet wordt weergegeven op het scherm).

Als het product wordt geretourneerd naar onze technische ondersteuning en de garantie niet kan worden toegepast vanwege een of meer van de bovenstaande uitsluitende voorwaarden, worden de betreffende verzend- en verwerkingskosten in rekening gebracht bij de consument.

## Gedeponeerde handelsmerken

Hercules® en eCAFÉ™ zijn geregistreerde handelsmerken van Guillemot Corporation S.A. Mandriva® is een geregistreerd handelsmerk van Mandriva S.A.. Mozilla® is een geregistreerd handelsmerk van Mozilla Foundation. RealNetworks® en RealPlayer® zijn gedeponeerde handelsmerken van RealNetworks Inc. Fluendo is een gedeponeerd handelsmerk van Fluendo S.A. Corel® is een gedeponeerd handelsmerk van Corel Corporation. OpenOffice.org® is een gedeponeerd handelsmerk van Sun Microsystems Inc. Windows® , Windows XP®, Windows Vista® en het Windows-logo zijn handelsmerken of gedeponeerde handelsmerken van Microsoft Corporation in de Verenigde Staten en/of andere landen. AMD® en Geode® zijn gedeponeerde handelsmerken van Advanced Micro Devices Inc. WiFi Certified en WiFi Protected Setup zijn gedeponeerde handelsmerken of merken van de WiFi Alliance. Alle overige gedeponeerde handelsmerken en merknamen worden hierbij erkend en zijn het eigendom van de respectieve eigenaren. Illustraties zijn niet bindend. Inhoud, ontwerpen en specificaties kunnen zonder voorafgaande kennisgeving worden gewijzigd en kunnen per land verschillen.  
Geproduceerd in China

## Verklaring van conformiteit met EU-richtlijnen

Guillemot Corporation S.A. verklaart hierbij dat het apparaat *UMPC EC-800-H20G/S* voldoet aan de belangrijkste vereisten en andere relevante clausules van de RTTE-richtlijn 1999/5/EG, EMC-richtlijn 2004/108/EG en de standaarden in verband met elektrische veiligheid (IEC 60950, versie 2001 / EN 60950-1, versie 2001 / NF EN 60950, amendement A11-2004). De conformiteitsverklaring kunt u bekijken op de volgende webpagina:

[ftp://ftp.hercules.com/EC-800/H20G-AL8/DoC-fra\\_UMPC\\_EC-800-H20G.pdf](ftp://ftp.hercules.com/EC-800/H20G-AL8/DoC-fra_UMPC_EC-800-H20G.pdf)



## Copyright

© 2008 Guillemot Corporation S.A. Alle rechten voorbehouden.

Niets uit deze handleiding mag worden gekopieerd, samengevat, uitgegeven, gepubliceerd, opslagen in een zoekmachine of vertaald in een taal of computertaal, voor enigerlei doel en op enigerlei wijze, hetzij elektronisch, mechanisch, magnetisch of handmatig hetzij via fotokopieën, opnamen of anderszins, zonder de nadrukkelijke schriftelijke toestemming van Guillemot Corporation S.A.



## Licentieovereenkomst voor eindgebruikers

**BELANGRIJK:** lees de volgende licentieovereenkomst voor eindgebruikers goed door voordat u de eCAFÉ™ in gebruik neemt. De term "Software" heeft betrekking op alle uitvoerbare programma's, beheerfuncties, bibliotheken, gegevensbestanden en documentatie in verband met de programma's alsmede het volledige besturingssysteem dat met de eCAFÉ™ is meegeleverd. De Software wordt in licentie verstrekt en niet verkocht aan de Gebruiker, alleen voor gebruik overeenkomstig de voorwaarden van deze licentieovereenkomst. De Software bestaat uit vrije secundaire softwaretoepassingen die zijn geleverd door de Free Software Foundation (zoals toepassingen en programma's voor productbeheer) en door Guillemot Corporation S.A. in sublicentie worden verstrekt overeenkomstig de voorwaarden in punt 5 hierboven. U verklaart en accepteert hierbij dat u zich aan de voorwaarden van deze licentieovereenkomst zult houden. Gebruik de Software niet als u het niet eens bent met de voorwaarden van deze licentieovereenkomst.

De Software wordt beschermd door internationale copyrightwetten en -overeenkomsten en door andere internationale wetten en overeenkomsten inzake intellectuele eigendom.

De Software (exclusief de software en secundaire toepassingen) blijven het eigendom van Guillemot Corporation S.A. Alle rechten voorbehouden. Guillemot Corporation S.A. verleent alleen een beperkt en niet-exclusief recht om de Software te gebruiken.

**Guillemot Corporation S.A. behoudt zich het recht voor om deze licentieovereenkomst op te zeggen als u zich niet houdt aan deze voorwaarden.**

### Verlening van licentie:

1. De licentie wordt alleen verleend aan de oorspronkelijke koper. Guillemot Corporation S.A. blijft de enige eigenaar en rechthebbende met betrekking tot de Software (exclusief de secundaire softwaretoepassingen) en behoudt alle rechten voor die niet nadrukkelijk in deze licentieovereenkomst zijn toegewezen. U mag de rechten die uit hoofde van deze licentieovereenkomst zijn verleend, niet in sublicentie verstreken. U mag deze licentie overdragen op voorwaarde dat u als oorspronkelijke koper niets van de software bewaart en dat de begunstigde de voorwaarden van deze licentieovereenkomst leest en accepteert.
2. U mag de software op slechts één computer tegelijkertijd gebruiken. Het machinaal leesbare gedeelte van de software mag u kopiëren naar een andere computer, op voorwaarde dat u de Software verwijdert van de eerste computer en dat de Software niet op verschillende computer tegelijkertijd kan worden gebruikt.
3. Hierbij erkent en accepteert u het copyright dat bij Guillemot Corporation S.A. ligt. U mag de copyrightinformatie in geen geval verwijderen uit de Software of de gedrukte of elektronische documentatie die met de Software is meegeleverd.
4. De licentie verleent u het recht om één (1) kopie van het machinaal leesbare gedeelte van de Software te kopiëren voor archiveringsdoeleinden, op voorwaarde dat u de copyrightinformatie van de Software op de kopie aanbrengt.
5. De vrije secundaire softwaretoepassingen die door de Free Software Foundation zijn verstrekt en door Guillemot Corporation S.A. in sublicentie zijn verstrekt, vallen onder de voorwaarden van de GPL (General Public License, licentie voor het algemene publiek). Deze tekst van de GPL is beschikbaar via de volgende webpagina: <http://www.gnu.org/licenses/translations.html>. De broncode van deze secundaire softwaretoepassingen is beschikbaar op de volgende webpagina: Sommige van deze secundaire softwaretoepassingen zijn gewijzigd door Guillemot Corporation S.A. (Een lijst met deze secundaire softwaretoepassingen is beschikbaar op de volgende webpagina: <http://www.hercules.com/nl>).
6. Tenzij binnen de limieten die nadrukkelijk zijn toegestaan volgens deze licentieovereenkomst, mag u niet zelf of via derden toestemming geven voor het volgende: een sublicentie verstreken; de Software verstreken aan of verspreiden onder derden; de Software op meerdere computers tegelijkertijd gebruiken; op enigerlei wijze aanpassingen aanbrengen of kopiëren maken; de Software op enigerlei wijze onderwerpen aan reverse-engineering, decompileren of wijzigen of informatie over de Software proberen te achterhalen die niet toegankelijk is voor de gebruiker; de gebruikershandleiding kopiëren of vertalen.

### Beperking van garantie:

De Software wordt in de huidige hoedanigheid geleverd ("as is"), zonder enige garantie van Guillemot Corporation S.A. betreffende het gebruik en/of de prestaties. Guillemot Corporation S.A. garandeert niet dat de Software ononderbroken of foutloos zal werken. Het gebruik of de prestaties van de Software vallen volledig onder uw eigen verantwoordelijkheid en Guillemot Corporation S.A. kan geen enkele garantie bieden betreffende de prestaties en resultaten die u behaalt wanneer u de Software gebruikt. Guillemot Corporation S.A. geeft geen enkele expliciete of stilzwijgende garantie betreffende het feit dat geen inbreuk wordt gemaakt op rechten van derden, de verhandelbaarheid of de geschiktheid van de Software voor een bepaald doel.

In geen geval is Guillemot Corporation S.A. aansprakelijk voor enigerlei schade ten gevolge van het gebruik of het onvermogen tot gebruik van de Software.

### Toepasselijk recht:

De voorwaarden van deze licentieovereenkomst vallen onder het Franse recht.

### AANBEVELINGEN VOOR MILIEUVRIENDELIJKE AFVOER



Na afloop van de nuttige levensduur mag u dit product niet weggooiën met het normale huisafval, maar dient u het in te leveren bij een inzamelingspunt voor afgedankte elektrische en elektronische apparaten

Dit wordt aangegeven met het symbool op het product, de gebruikershandleiding of de verpakking.

Volgens hun specifieke kenmerken kunnen deze materialen worden gerecycled. Door mee te werken aan recycling en andere methoden voor het hergebruiken van afval uit elektrische en elektronische apparatuur, levert u een bijdrage aan het milieu.

Neem contact op met uw gemeente als u wilt weten waar u terecht kunt met uw afval.