

INHOUDSOPGAVE

1.	eCAFÉ™ – TAKE IT TO GO!™	2
1.1.	De netbook gebruiken.....	2
1.2.	Een uitgebreid pakket	3
1.3.	De eCAFÉ™ nader bekeken.....	3
2.	DE eCAFÉ™™: UNIEK EN ONOVERTROFFEN	4
2.1.	Mijn eCAFÉ™	4
2.2.	De eCAFÉ™ inschakelen	5
2.3.	Technische specificaties	6
2.4.	Multifunctioneel toetsenbord	8
2.5.	Een mininotebook die geschikt is voor grote bestanden	9
2.6.	Uitgebreide verbindingsopties voor diverse toepassingen	9
2.7.	Desktopcomputer EN mobiele computer.....	11
2.7.1.	<i>De eCAFÉ™ gebruiken wanneer deze is aangesloten op netstroom</i>	11
2.7.2.	<i>De eCAFÉ™ gebruiken met de ingebouwde accu</i>	12
2.7.3.	<i>De accu plaatsen of verwijderen</i>	12
2.7.4.	<i>De accu optimaal gebruiken</i>	14
2.8.	De eCAFÉ™ uitzetten.....	14
3.	EERSTE STAPPEN MET MIJN eCAFÉ™	16
3.1.	Welkom in het eCAFÉ™-universum.....	16
3.2.	Een externe monitor aansluiten	17
3.3.	De touchpad gebruiken.....	18
3.4.	De online help en tutorials raadplegen	18
3.5.	Uitgebreide inhoud voor meer mogelijkheden	19
3.6.	Verbinding maken met internet.....	20
3.6.1.	<i>eCAFÉ™ Connect en WiFi</i>	20
3.6.2.	<i>Verbinding maken met internet via een (A)DSL-netwerk of een lokaal netwerk (LAN):</i>	24
3.7.	E-mails verzenden en ontvangen.....	25
3.8.	Chatten met vrienden.....	26
3.9.	De webcam gebruiken	26
3.10.	Werken	27
3.10.1.	<i>Een document maken, bewerken en opslaan met OpenOffice.org Writer (tekstverwerker)</i>	27
3.10.2.	<i>Een spreadsheet maken, bewerken en opslaan met OpenOffice.org Calc (spreadsheetprogramma)</i>	29
3.10.3.	<i>Een presentatie maken, bewerken en opslaan met OpenOffice.org Impress (presentatieprogramma)</i>	31
3.11.	Gegevens opslaan op verwisselbare schijf (USB-stick, geheugenkaart).....	36
3.12.	Software om uw eCAFÉ™ te beveiligen	36
	TECHNISCHE ONDERSTEUNING	37
	INFORMATIE MET BETREKKING TOT DE GARANTIE	38

1. eCAFÉ™ – TAKE IT TO GO!™

Bedankt voor uw vertrouwen in Hercules en uw aanschaf van een eCAFÉ™-netbook. De eCAFÉ™ is ontworpen om te communiceren en om documenten te maken of te bewerken, zoals tekstbestanden, presentaties of zelfs afbeeldingen. Daarnaast bevat deze netbook geavanceerde multimediafuncties waar u op allerlei manieren van kunt genieten.

Volg de instructies in deze handleiding om optimaal te profiteren van uw eCAFÉ™.

1.1. De eCAFÉ™ gebruiken



Lees deze sectie aandachtig door voordat u dit product gebruikt.

Zoals voor elk elektronisch apparaat, gelden voor de eCAFÉ™ enkele eenvoudige veiligheidsvoorschriften. Deze zijn hieronder opgesomd. Als u bovendien enkele simpele voorzorgsmaatregelen in acht neemt, kunt u de levensduur van de eCAFÉ™ verlengen.

- In geen geval mag u proberen de eCAFÉ™, de voedingsadapter of de onderdelen te openen. Als u dit doet, kunnen de interne onderdelen van het apparaat beschadigd raken. Probeer ook nooit de accu van het apparaat te openen.
- Gebruik uitsluitend de meegeleverde voedingsadapter.
- Plaats de eCAFÉ™ altijd op een horizontaal, stabiel en stevig oppervlak.
- Druk nooit op het scherm. Raak het scherm nooit aan met objecten die beschadigingen of krassen kunnen veroorzaken.
- Sluit het scherm van de eCAFÉ™ altijd pas nadat u eventuele objecten hebt verwijderd van het toetsenbord van het apparaat (zoals een USB-stick of pen).
- Voorkom de kans op brand of een elektrische schok door de eCAFÉ™ altijd uit de buurt te houden van:
 - Regen of vocht, alsmede alle vloeistoffen (zoals water en chemische producten).
 - Warmtebronnen, zoals radiatoren, kookplaten of andere warmteverspreidende apparaten (inclusief versterkers).
 - Direct zonlicht.
- Dit product mag alleen worden gebruikt bij temperaturen tussen 5 en 35°C.
- Leg nooit iets over de eCAFÉ™ terwijl het apparaat is ingeschakeld.
- Trek altijd de stekker uit het stopcontact voordat u de eCAFÉ™ reinigt. Reinig het apparaat met een zachte doek en gebruik geen chemische sprays.
- De eCAFÉ™ heeft ingebouwde WiFi voor draadloze verbindingen. Als u deze functie gebruikt, kan interferentie optreden met apparatuur in vliegtuigen of ziekenhuizen. Schakel WiFi altijd uit voordat u dergelijke plaatsen betreedt.
- Schakel WiFi altijd uit tijdens onweer.
- Gooi de accu van het apparaat nooit in open vuur.
- Schakel de eCAFÉ™ altijd uit wanneer u deze vervoert in een dichte tas. Plaats als algemene regel de eCAFÉ™ in een goed geventileerde ruimte wanneer deze is ingeschakeld.



1.2. Een uitgebreid pakket

Compacte vormgeving, een ultralichte en draagbare computer, krachtige verbindingsmogelijkheden, diverse accessoires meegeleverd. Het pakket bevat de volgende inhoud:

- eCAFÉ™-netbook
- Accu
- Voedingsadapter
- Snelstartgids

1.3. De eCAFÉ™ nader bekeken

- Intel® ATOM™ 1,6 GHz processor
- 1 GB DDR2 RAM (SO-DIMM)
- 8,9" LCD-scherm met achtergrondverlichting en een maximumresolutie van 1024x600
- Ingebouwde webcam met 1,3 megapixels, ingebouwde microfoon
- Ingebouwde Intel® 945GSE grafische kaart, ingebouwde geluidskaart
- Ingebouwde 802.11 b/g/N WiFi-adapter
- Vaste 60 GB schijf (P-ATA/ZIF)
- Oplaadbare lithiumaccu van 6000 mAh (6 cellen)
- Voedingsadapter voor 100-240 V, 50/60 Hz
- 3 USB 2.0-poorten (compatibel met USB 1.1-apparaten)
- Ethernet-poort van 10/100 Mbps
- VGA-uitgang
- Connector voor koptelefoon, connector voor microfoon
- Toetsenbord met 80 toetsen
- Touchpad met twee knoppen
- Multikaartlezer: SD (Secure Digital®), SD HC (Secure Digital® HC), MMC (MultiMedia Card)
- Gewicht: minder dan 1,2 kg (inclusief accu)
- Afmetingen: 225 x 168 x 33 mm

Op de eCAFÉ EC-900/H60G/SW is het besturingssysteem Microsoft® Windows® XP Home Edition geïnstalleerd. U kunt de functionaliteit van de eCAFÉ uitbreiden door extra toepassingen die compatibel zijn met dit besturingssysteem te installeren. In geen geval is Guillemot Corporation S.A. aansprakelijk voor enigerlei schade (inclusief, maar niet beperkt tot het verlies van gegevens) ten gevolge van het installeren of het gebruik of het incorrect gebruik van dergelijke toepassingen.

2. DE eCAFÉ™™: UNIEK EN ONOVERTROFFEN

De eCAFÉ™™-netbook bevat allerlei toepassingen en uitgebreide verbindingssinterfaces waarmee u direct een verbinding kunt maken met de wereld die het beste aansluit bij uw gebruik: Werkwereeld, Communicatiewereld, Spielwereld of Multimediiawereld.

2.1. Mijn eCAFÉ™™

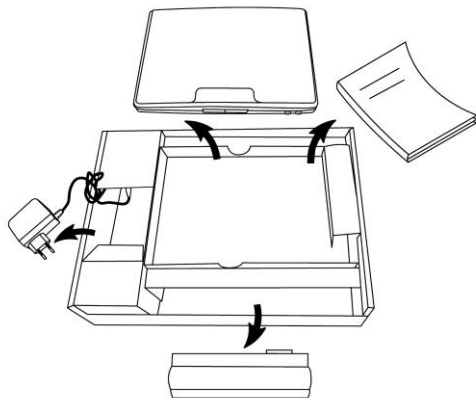

- Haal uw eCAFÉ™™ uit de verpakking en controleer of alle items vermeld in sectie 1.2 van deze handleiding aanwezig zijn.

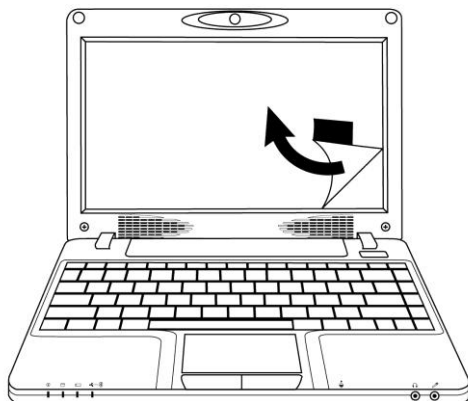

- Verwijder de beschermfolie van het scherm.

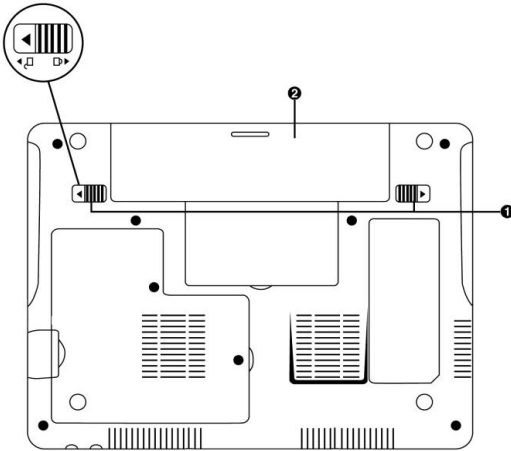

- Plaats de accu (zie sectie 2.7.3 voor meer informatie over het installeren en verwijderen van de accu).

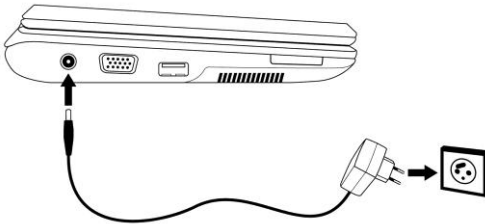

- Sluit de voedingsadapter aan op de eCAFÉ™ en op het stopcontact.

2.2. De eCAFÉ™ inschakelen

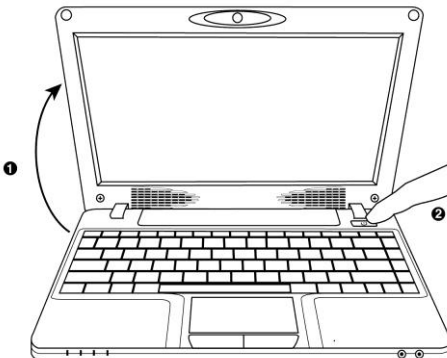

- Open het scherm (1) en druk rechts op het apparaat op de aan/uit-knop (2).



Oefen niet te veel druk uit op de scharnieren wanneer u het scherm opent. Til de eCAFÉ™ niet op het scherm wanneer u het apparaat verplaatst.



Wanneer de computer wordt opgestart, wordt de Homewereld weergegeven. Deze pagina is het beginpunt voor uw reis door het universum van de eCAFÉ™.

2.3. Technische specificaties

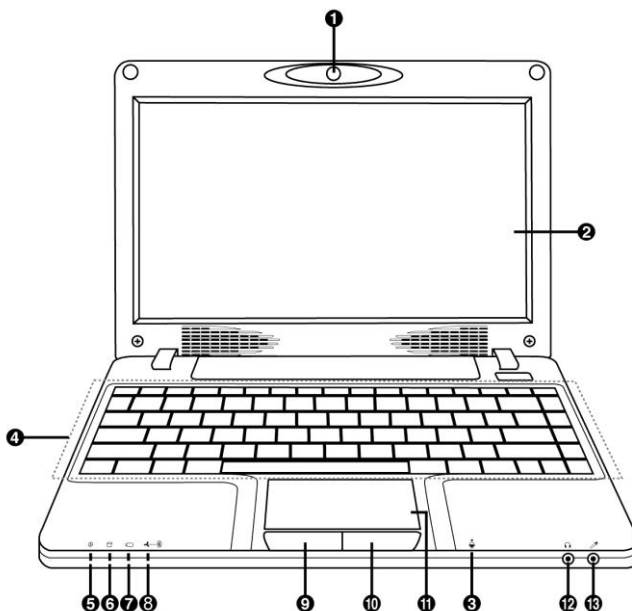

- | | | |
|-----------------------------------|---|------------------------------|
| 1. Webcam | 6. Indicatielampje voor activiteit van vaste schijf | 9. Linkerknop van touchpad |
| 2. 8,9" LCD-scherm | 7. Indicatielampje voor accustroom | 10. Rechterknop van touchpad |
| 3. Microfoon | 8. Indicatielampje voor WiFi-activiteit | 11. Touchpad |
| 4. VS-toetsenbordindeling | | 12. Koptelefoonaansluiting |
| 5. Indicatielampje voor netstroom | | 13. Microfoonaansluiting |

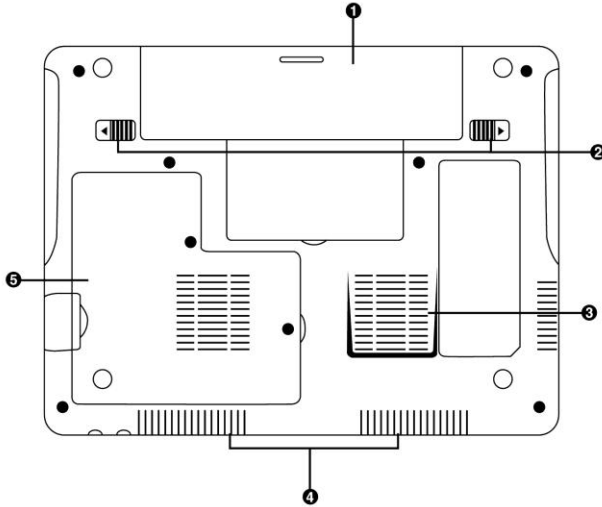

- | | | |
|---------------------------|-----------------------|------------------------|
| 1. Verwijderbare accu | 3. Ventilatie-rooster | 5. Locatie van DDR-RAM |
| 2. Vergrendeling van accu | 4. Ventilatie-rooster | |



Dit gedeelte van de eCAFÉ™ wordt erg warm wanneer u het apparaat gebruikt of de accu oplaadt. Dit is normaal. Voor een betere warmteverspreiding kunt u de ventilatieopeningen beter niet blokkeren. Plaats de eCAFÉ™ bijvoorbeeld niet op een zacht oppervlak, zoals een bank of bed.

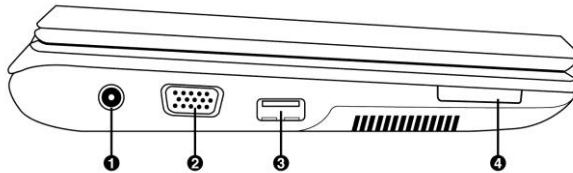

- | | |
|--------------------------------------|-----------------------|
| 1. Aansluiting voor voedingsspanning | 3. USB 2.0-poort |
| 2. VGA-uitgang | 4. Geheugenkaartlezer |

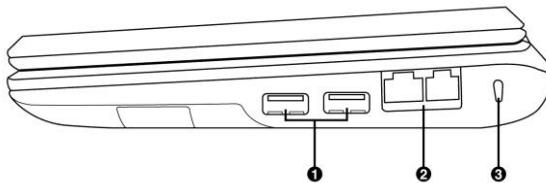

- | | | |
|--------------------|--------------------------|---------------------|
| 1. USB 2.0-poorten | 2. LAN-/Ethernet-poorten | 3. Kensington®-slot |
|--------------------|--------------------------|---------------------|

2.4. Multifunctioneel toetsbord

De eCAFÉ™ heeft een uitgebreid toetsbord waarmee u ook de scherminstellingen en de WiFi-functies kunt bedienen.

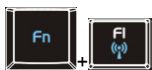

WiFi in-/uitschakelen
(standaard
uitgeschakeld)

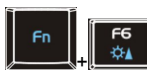

Helderheid van scherm
verhogen



Geluidsuitgang in-
/uitschakelen

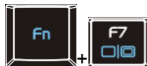

Wisselen tussen LCD-
scherm en extern scherm



Volume verlagen

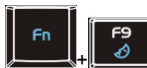

Computer in slaapstand
zetten



Volume verhogen

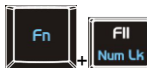

Toetsenblok in-
/uitschakelen



Helderheid van scherm
verlagen

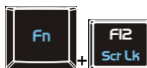

Schermscrollen in-
/uitschakelen

2.5. Een mininotebook die geschikt is voor grote bestanden

Dankzij een vaste schijf en een kaartlezer voor meerdere formaten kunt u met de eCAFÉ™ uw meest waardevolle bestanden overal mee naartoe nemen, ongeacht hun grootte.

Vaste schijf

De eCAFÉ™ bevat een vaste schijf van 60 GB of meer, afhankelijk van de versie. Met deze opslagcapaciteit kunt u films, afbeeldingen en andere grote bestanden opslaan op het apparaat.

Geheugenkaartlezer

De eCAFÉ™ is uitgerust met een geheugenkaartlezer voor meerdere formaten: SD (Secure Digital®), SD HC (Secure Digital® HC) en MMC (MultiMedia Card). Dankzij deze lezer kunt u bijvoorbeeld foto's bekijken die u met een digitale camera hebt gemaakt of de opslagcapaciteit van het systeem uitbreiden.

USB-poorten

De eCAFÉ™ bevat ook drie USB-poorten waarop u een USB-stick of een ander USB-apparaat kunt aansluiten. (Zie sectie 2.6, "Uitgebreide verbindingsopties voor diverse toepassingen", voor meer informatie over USB-poorten.)

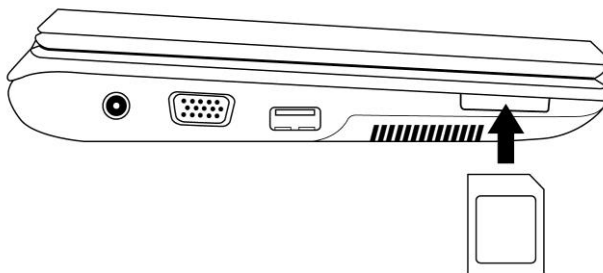

2.6. Uitgebreide verbindingsopties voor diverse toepassingen

Via de ingebouwde poorten en aansluitingen kunt u op de eCAFÉ™ allerlei USB-randapparaten aansluiten, zoals een muis, een dvd-drive of een externe vaste schijf.

Algemene veiligheidsvoorschriften

Zie de installatie-instructies van het USB-apparaat voordat u het betreffende apparaat aansluit op uw eCAFÉ™.



Verwijder nooit een randapparaat terwijl gegevens worden gelezen van of opgeslagen op de eCAFÉ™. U loopt dan het risico dat de gegevens onherstelbaar worden beschadigd.

USB-poorten (Universal Serial Bus)

De eCAFÉ™ bevat drie USB 2.0-poorten (compatibel met USB 1.1) waarop u diverse randapparaten kunt aansluiten, zoals een toetsenbord, muis, dvd-drive of USB-stick. Deze interface is hot-swappable. Dit betekent dat u het randapparaat kunt aansluiten en verwijderen zonder de eCAFÉ™ uit te hoeven zetten.

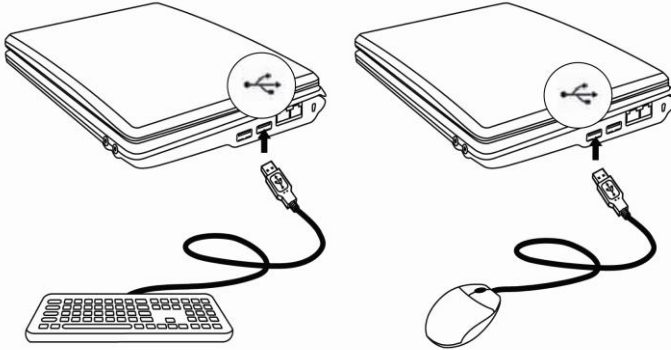

Als u een externe vaste USB-schijf hebt aangesloten op de eCAFÉ™, dient u rechtsonder in het scherm op het pictogram  te klikken en **Hardware veilig verwijderen** te selecteren voordat u het randapparaat verwijdert.



Sommige USB-randapparaten worden mogelijk niet herkend als ze zijn aangesloten tijdens de opstartfase van de computer. Koppel in dat geval het apparaat los en sluit het opnieuw aan.

Audioconnectors

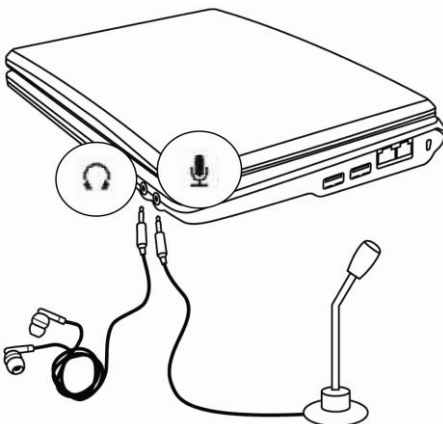

Sluit een microfoon, koptelefoon en/of headset met een ingebouwde microfoon aan op de betreffende connector als u een gesprek wilt starten of een video wilt bekijken:

- De uitgangconnector voor een koptelefoon of headset
- De ingangconnector voor een MP3-speler zodat u opnamen kunt maken of voor een microfoon zodat u stemgegevens kunt opnemen of met contactpersonen kunt chatten via een VoIP-toepassing (Voice over IP)

Local Area Network (LAN)

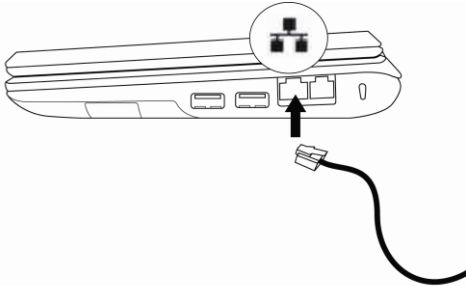

De eCAFÉ™ is voorzien van een RJ45 LAN-connector zodat u een verbinding kunt maken met een vast netwerk van 10/100 Mbps (zoals een bedrijfsnetwerk, thuisnetwerk, router, bekabelde modem/router of internetbox).

2.7. Desktopcomputer EN mobiele computer

De eCAFÉ™, die een desktopcomputer en mobiele pc in één is, kan overal worden gebruikt dankzij de dubbele stroomvoorziening (netstroom of accustroom).

2.7.1. De eCAFÉ™ gebruiken wanneer deze is aangesloten op netstroom

Gebruik de meegeleverde voedingsadapter om de eCAFÉ™ van stroom te voorzien. De computer voldoet aan de specificaties van het elektriciteitsnet in het land waar deze is aangeschaft.



Controleer of de stekker van de voedingsadapter goed is aangesloten op de voedingsconnector van de netbook.

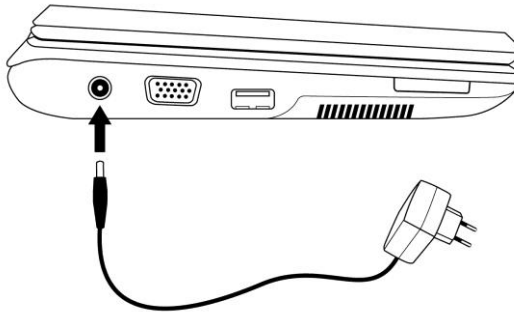

Wanneer de eCAFÉ™ is aangesloten op netstroom, wordt de accu van de pc automatisch opgeladen. Wanneer u de eCAFÉ™ gebruikt, duurt het langer om de accu volledig op te laden dan wanneer de eCAFÉ™ is uitgeschakeld.

2.7.2. De eCAFÉ™ gebruiken met de ingebouwde accu

De eCAFÉ™ is ontworpen om op de ingebouwde accu te werken. Wanneer de ingebouwde accu volledig is opgeladen, kunt u de computer gegarandeerd lange tijd gebruiken (meer dan vier uur*).

 Als u de levens- en gebruiksduur van de accu wilt verlengen, kunt u deze het beste volledig opladen wanneer u de eCAFÉ™ de eerste keer gebruikt. Zie het indicatielampje voor de oplaadstatus van de accu voor meer informatie over het oplaadniveau van de accu.

* Gebruiksduur van de accu is gemeten tijdens een simulatie met de volgende opeenvolgende toepassingen: websurfen, gebruik van de tekstverwerkingsapplicatie en ongeveer 5 minuten stand-by per uur gebruik. Gebruiksduur is afhankelijk van het soort gebruik van de eCAFÉ™.

2.7.3. De accu plaatsen of verwijderen

Soms moet u de accu plaatsen of verwijderen, bijvoorbeeld wanneer u deze vervangt.

 Voordat u de accu plaatst of verwijdert: schuif de **vergrendelingen 1** in de ontgrendelde positie voordat u de **accu 2** plaatst of verwijdert. Plaats of verwijder vervolgens de accu en schuif de vergrendelingen daarna weer in de vergrendelde positie.

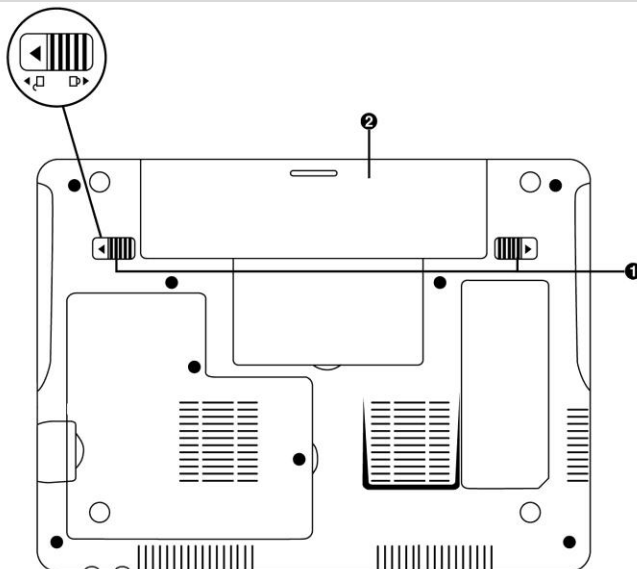

 Zet de eCAFÉ™ altijd uit voordat u de accu plaatst of verwijdert!

 Gebruik alleen een **Hercules**-accu die identiek is aan de oorspronkelijke accu die met de eCAFÉ™ is meegeleverd. Als u deze instructies niet naleeft, kan de eCAFÉ™ beschadigen. Het gebruik van een onjuiste accu kan zelfs een explosie veroorzaken. Gebruikte accu's moeten altijd volgens de geldende milieुरichtlijnen worden afgevoerd.

De accu plaatsen

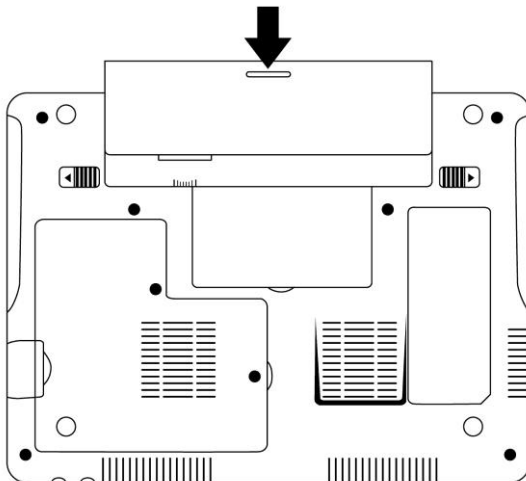

De accu verwijderen

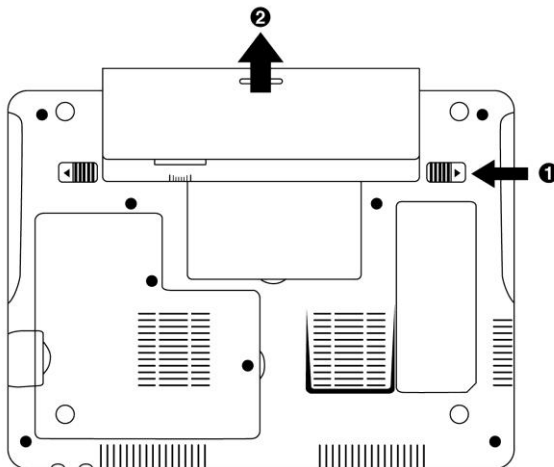

2.7.4. De accu optimaal gebruiken

De accu van deze netbook bevat lithium ion-cellen (Li-Ion) en kan op elk gewenst moment worden opgeladen. Het apparaat moet zich in een ruimte bevinden met een temperatuur van -20 tot + 35°C en mag nooit worden achtergelaten in een voertuig dat in de zon staat geparkeerd.

De gebruiksduur van de accu verlengen:

- Stel de helderheid van het scherm in op een niveau dat geschikt is voor uw omgeving (binnen/buiten) en de toepassing die u gebruikt.

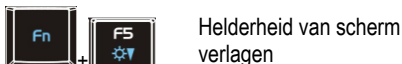

Helderheid van scherm
verlagen

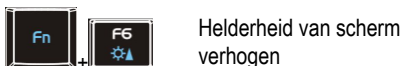

Helderheid van scherm
verhogen

- Klap het scherm dicht wanneer u de eCAFÉ™ gedurende korte tijd niet gebruikt. Het scherm wordt dan automatisch uitgeschakeld.

- Laad de accu altijd volledig op voordat u de eCAFÉ™ de eerste keer in gebruik neemt.

- Schakel WiFi uit als u geen gebruik maakt van een WiFi-netwerk.



WiFi uitschakelen

2.8. De eCAFÉ™ uitzetten

Het apparaat uitschakelen

- Sluit alle programma's en toepassingen volledig af voordat u de eCAFÉ™ uitschakelt.
- Schakel de eCAFÉ™ uit door linksom in het scherm op het **Start**-menu te klikken en vervolgens **Computer uitschakelen** te selecteren.

Schermb beveiliging

Uw eCAFÉ™ zet automatisch de schermb beveiliging aan deze een tijdje niet wordt gebruikt. Druk op een willekeurige toets of raak de touchpad aan om de schermb beveiliging weer uit te zetten.

De computer gedwongen uit- of inschakelen

Houd, als de computer niet opnieuw wil opstarten, de aan/uit-knop ingedrukt totdat de eCAFÉ™ wordt uitgeschakeld .

Druk tegelijkertijd op de toetsen  +  +  als door een onverwachte instelling de oorspronkelijke staat van de eCAFÉ™ niet kan worden hersteld wanneer u op de toets  drukt. Hiermee wordt **Taakbeheer** gestart.

In de **Toepassingen**-tab van **Taakbeheer** worden de toepassingen weergegeven die actief zijn plus de status. De **Taak**-kolom geeft de naam van de actieve toepassing en de **Status**-kolom geeft weer of de toepassing al of niet correct functioneert. In onderstaande afbeelding is bijvoorbeeld de webbrowser **Internet Explorer** actief en heeft deze de status **Geactiveerd** ten teken dat hij probleemloos werkt. Als de **Status**-kolom de waarde **Reageert niet** heeft, betekent dit dat de betreffende toepassing niet goed werkt. U kunt een toepassing afsluiten door op **Taak beëindigen** te klikken.

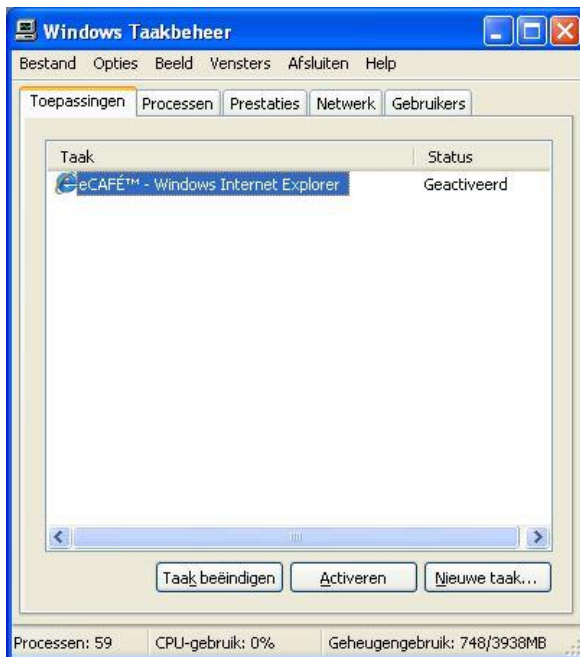

Gebruik de procedure voor het gedwongen uitschakelen nooit wanneer er nog bestanden open zijn. Anders kunnen gegevens onherstelbaar verloren gaan.

3. EERSTE STAPPEN MET MIJN eCAFÉ™

3.1. Welkom in het eCAFÉ™-universum



Wanneer de computer wordt opgestart, wordt automatisch de Homewereld weergegeven. Deze pagina is het beginpunt voor uw reis door het universum van de eCAFÉ™. U hebt de mogelijkheid om allerlei andere werelden te ontdekken, waarbij elke wereld is bedoeld voor een specifiek gebruik: **Werkwereld**, **Communicatiewereld**, **Speelwereld**, **Multimediawereld** en **Instellingenwereld** voor het bekijken van inhoud en het configureren of wijzigen van de instellingen van uw eCAFÉ™.



Het pictogram opent de eCAFÉ™-portal waarin u toegang hebt tot uw online wereld, uw eigen online opslagruimte gebruikt, uitgebreide informatie leest over eCAFÉ™-oplossingen en -producten, tips en trucs aantreft, informatie vindt over compatibele apparatuur en kennis maakt met nieuwe manieren om uw eCAFÉ™ te gebruiken.

Links op het scherm hebt u via een pictogrammenbalk snel toegang tot de verschillende toepassingen en werelden.

U kunt de grafische voorkeurstellingen van de eCAFÉ™ openen door op het pictogram te klikken.





Toegang tot de Homewereld
of het Windows-bureaublad



Toegang tot de
Instellingenwereld



Toegang tot de eCAFÉ™-
portal



Toegang tot de
Communicatiewereld



De Personalisatie-wizard
openen om de instellingen van
de eCAFÉ™ aan te passen



Toegang tot de Speelwereld



De bestandsbrowser openen



Toegang tot de
Multimediawereld



Toegang tot de Werkwereld

3.2. Een externe monitor aansluiten

Wanneer u thuis of op kantoor werkt, kunt u de eCAFÉ™ aansluiten op een groter scherm, bijvoorbeeld om op internet te surfen of grote spreadsheets te bewerken. Sluit hiervoor de eCAFÉ™ eenvoudig aan op een VGA-monitor via de VGA-connector van het apparaat.



Wisselen tussen LCD-
scherm en extern
scherm

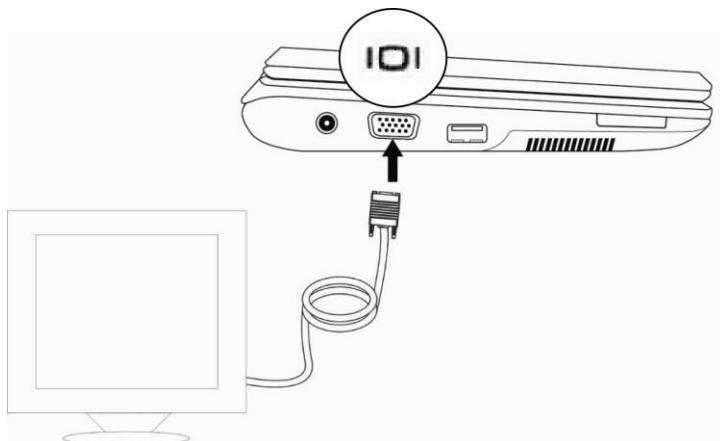

3.3. De touchpad gebruiken

Sommige bewerkingen bevestigt u met één klik (bijvoorbeeld een knop activeren of een menu openen):

Door eenmaal op de linkerknop van de touchpad te drukken

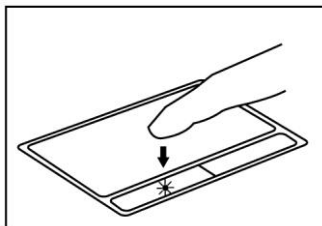

Of door kort op de touchpad te tikken

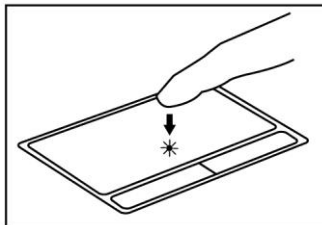

Andere bewerkingen kunt u bevestigen door te dubbelklikken (bijvoorbeeld audio-, videobestanden of documenten openen):

Door tweemaal op de linkerknop van de touchpad te drukken

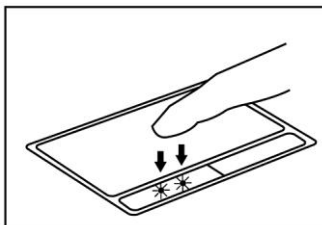

Of door tweemaal op de touchpad te tikken

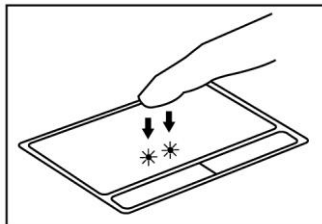

Met de **rechtermuisknop van de touchpad** opent u normaal gesproken de eigenschappen van het geselecteerde object.



3.4. De online help en tutorials raadplegen

Er zijn vele gidsen beschikbaar voor de eCAFÉ™. Deze zijn te raadplegen door links onder in het scherm op **Start** te klikken en vervolgens op **Help en ondersteuning**.

3.5. Uitgebreide inhoud voor meer mogelijkheden

Omdat uw eCAFÉ™ op Microsoft® Windows® XP draait, kunt u gebruik maken van de vele toepassingen van Windows® XP zelf en de mogelijkheden van het apparaat uitbreiden door andere Windows-toepassingen te installeren.

Bestanden laden van verwisselbare schijf (USB-stick, SD-geheugenkaart of cd/dvd):

- Sluit de verwisselbare schijf aan. De eCAFÉ™ herkent automatisch het apparaat dat nieuw is aangesloten en geeft het USB-symbool weer op de statusbalk, rechtsonder in het scherm.
- Klik in de bestandsbrowser, die automatisch op het scherm wordt weergegeven, op de naam van de verwisselbare schijf (deze wordt nu weergegeven in het linkerpaneel).
- Selecteer de bestanden die u wilt laden. Houd de -toets ingedrukt als u een reeks opeenvolgende bestanden wilt selecteren, of houd de -toets ingedrukt als u meerdere verspreide bestanden wilt selecteren.
- Klik in het Bewerken-menu op Kopiëren.
- Selecteer in de bestandsbrowser een doellocatie voor de bestanden.
- Klik in het Bewerken-menu op Plakken.

Bestanden laden via een netwerkverbinding:

Als u bestanden via een netwerkverbinding wilt laden, moet u de eCAFÉ™ aansluiten op een netwerk via de Ethernet-poort of een WiFi-verbinding. U kunt vervolgens de gewenste bestanden via het netwerk openen.

Foto's laden vanaf een digitale camera:

- Sluit een digitale camera aan op een van de drie USB-poorten.
- Schakel de digitale camera in. De eCAFÉ™ herkent automatisch het apparaat dat nieuw is aangesloten.
- Klik in de bestandsbrowser op de naam van de geheugenkaart die bij de digitale camera hoort die nu wordt weergegeven in het linkerpaneel.
- Selecteer de foto's die u naar de vaste schijf van de eCAFÉ™ wilt kopiëren.

Statusbalk en systeemvak

De statusbalk bevat de miniaturen van de actieve toepassingen, terwijl het systeemvak (rechtsonder in het scherm) het oplaadniveau en de status van de accu, de netwerkverbinding (WiFi of Ethernet) en een klok bevat.

3.6. Verbinding maken met internet

3.6.1. eCAFÉ™ Connect en WiFi



eCAFÉ™ Connect starten vanuit de Communicatiewereld

Optie 1



eCAFÉ™ Connect starten vanaf de statusbalk

Optie 2





WiFi in-/uitschakelen

eCAFÉ™ Connect is een toepassing die door Hercules is ontwikkeld waarmee u uw netwerkverbindingen (zowel Ethernet als WiFi) op een gebruiksvriendelijke en overzichtelijke manier beheert. De toepassing werkt naadloos samen met de ingebouwde WiFi-adaptor van de eCAFÉ™.

eCAFÉ™ Connect openen (optie 2):

- Klik met de rechterknop van de touchpad op het Hercules eCAFÉ™ Connect-pictogram in de statusbalk.
- Selecteer **Status netwerkverbinding**.

- Schakel WiFi op de eCAFÉ™ in door op de toetsen  en  te drukken. Het WiFi-indicatielampje van de computer gaat branden.



Deze functie wordt niet ingeschakeld wanneer de computer opstart, dus het WiFi-indicatielampje brandt dan niet.



Vervolgens kunt u laten zoeken naar de beschikbare WiFi-netwerken en een draadloze internetverbinding instellen.

- Klik naast de draadloze verbinding op de **Configureren**-knop.

De WiFi-toepassing van eCAFÉ™ Connect zoekt automatisch naar de beschikbare netwerken, waarna de gedetecteerde netwerken worden weergegeven.

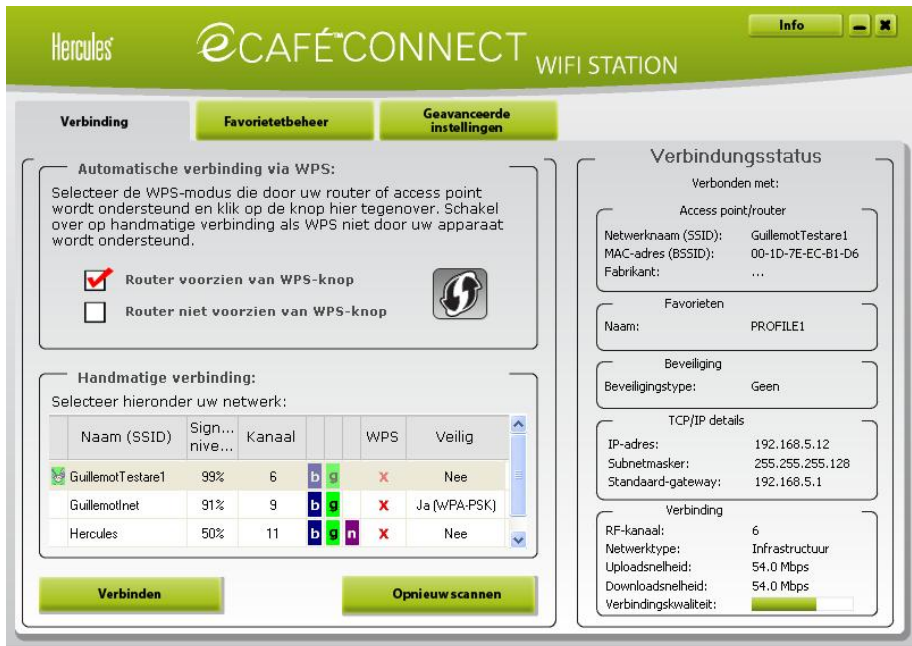

Automatisch een verbinding met een netwerk maken via de WPS-functie:



WPS (Wi-Fi Protected Setup™) is een technologie waarmee de eCAFÉ™ eenvoudig met een WPS-compatibel apparaat, bijvoorbeeld een ADSL WPS-router, kan worden verbonden over een draadloos netwerk.

U kunt een WPS-compatibel apparaat herkennen aan het logo  of  op het apparaat of op de verpakking.

- Schakel in het paneel **Automatische verbinding via WPS** de optie **Router voorzien van WPS-knop** in.

- Klik op de verbindingsknop .

Raadpleeg de handleiding van uw WPS-compatibel apparaat voor meer informatie over het gebruik van WPS.

Handmatig een verbinding maken met een onbeveiligd netwerk (status 'Nee' in de kolom 'Veilig'):

- Schakel in het paneel **Automatische verbinding via WPS** de optie **Router niet voorzien van WPS-knop** in.

- Selecteer in het paneel **Handmatige verbinding** het gewenste netwerk.

- Klik op de knop **Verbinden**.

Er wordt een verbindingsswizard gestart, waarbij u wordt gevraagd of u dit netwerk wilt toevoegen aan uw favorieten.

- Desgewenst kunt u het netwerk aan uw favorieten toevoegen door het vakje **Ja** in te schakelen. U wordt dan gevraagd een naam voor het netwerk op te geven.

Even later verschijnt een groen pictogram naast het netwerk om aan te geven dat u een verbinding hebt gemaakt.

Als u automatisch een verbinding wilt maken met een specifiek netwerk wanneer u WiFi inschakelt, voegt u dit netwerk toe aan uw favorieten en selecteert u de optie **Automatisch verbinden**.



Controleer de beveiligingsinstellingen van de router (zoals sleutel en MAC-adresfilter) als de verbinding met het gekozen netwerk mislukt in de **infrastructuurmodus**.

Opmerking:

de **infrastructuurmodus** is een communicatiemodus waarbij een netwerk van verschillende computers met behulp van WiFi tot stand wordt gebracht via een draadloos toegangspunt, zoals een internetbox, een modem/router of een router die op een modem is aangesloten. De **infrastructuurmodus** is ideaal voor het uitwisselen van gegevens of het spelen van games via een netwerk, maar ook voor het delen van een internetverbinding en/of een printer tussen verschillende computers.

De **ad-hocmodus** is een modus waarin meerdere computers met behulp van WiFi rechtstreeks met elkaar kunnen communiceren. Deze modus wordt ook wel **peer-to-peer** genoemd.

Een **MAC-adres** is een uniek adres dat door de leverancier van een netwerkapparaat is aangemaakt. Het is bedoeld om het apparaat in een netwerk te identificeren. Het MAC-adres bestaat uit de naam van de organisatie (dat wil zeggen de leverancier), gevolgd door de unieke code van het apparaat.

Handmatig een verbinding maken met een beveiligd netwerk (status 'Ja' + beveiligingstype in de kolom 'Veilig):

- Schakel in het paneel **Automatische verbinding via WPS** de optie **Router niet voorzien van WPS-knop** in.
- Selecteer in het paneel **Handmatige verbinding** het gewenste netwerk.
- Klik op de knop **Verbinden**.
- Geef de beveiligingssleutel op wanneer u hiernaar wordt gevraagd door de WiFi Station-toepassing.
- Desgewenst kunt u het netwerk aan uw favorieten toevoegen door het vakje **Ja** in te schakelen. U wordt dan gevraagd een naam voor het netwerk op te geven.



Als u een verbinding wilt maken met een beveiligd netwerk, moet u de beveiligingssleutel van het netwerk weten. Voordat de verbinding tot stand kan worden gebracht, vraagt de eCAFÉ™ Connect WiFi Station-toepassing u deze sleutel op te geven. (Op basis van een bericht kunt u vaststellen welk type sleutel u nodig hebt.)

Handmatig een verbinding maken met een verborgen netwerk (het veld Netwerkn naam (SSID) is leeg):

Als onder de gedetecteerde netwerken een of meer netwerken geen naam hebben (het veld **Netwerkn naam (SSID)** is leeg), betekent dit dat het netwerk de naam niet uitzendt. Selecteer dit netwerk als u hiermee een verbinding wilt maken. Ga daarna als volgt te werk:





- Schakel in het paneel **Automatische verbinding via WPS** de optie **Router niet voorzien van WPS-knop** in.
- Selecteer in het paneel **Handmatige verbinding** het gewenste netwerk.
- Voer in het weergegeven venster de netwerkn naam (SSID) in.
- Voer de betreffende beveiligingssleutel in als dit netwerk veilig is.
- Desgewenst kunt u het netwerk aan uw favorieten toevoegen door het vakje **Ja** in te schakelen. U wordt dan gevraagd een naam voor het netwerk op te geven.



Voor prettiger gebruik van internet kunt u de zoomfuncties van uw webbrowser gebruiken of met de F11-toets wisselen tussen weergave in een venster of in het volledige scherm.

Voor meer informatie over de status van de verbinding:

Het eCAFÉ™ Connect-pictogram wordt weergegeven in het systeemvak. Dit biedt actuele informatie over de status van de verbinding:

	Internetverbinding: een Ethernet- of WiFi-randapparaat is actief en is fysiek aangesloten. Internettoegang is beschikbaar.	Uw internetverbinding werkt probleemloos.
	Verbinding met lokaal netwerk (LAN): een Ethernet- of WiFi-randapparaat is actief en is fysiek aangesloten. Er is geen internettoegang beschikbaar.	U bent verbonden met een modem, een router of een internetbox of met een bedrijfsnetwerk. Dit apparaat of netwerk is echter niet verbonden met internet. Controleer de instellingen van de internetverbinding in uw LAN (Local Area Network) of op uw modem.
	Verbindingsprobleem: een Ethernet- of WiFi-randapparaat is actief en is fysiek aangesloten. Er is geen internettoegang beschikbaar.	Controleer de instellingen van uw netwerkverbinding (zoals IP-adres, subnetmasker) in uw LAN (Local Area Network) of op uw modem. Neem zo nodig contact op met de leverancier van uw router of modem/router.
	Geen verbinding: een Ethernet- of WiFi-apparaat is actief, maar is niet fysiek aangesloten.	Sluit de eCAFÉ™ aan op een LAN (Local Area Network) via de WiFi-verbinding (zie de vorige sectie) of de Ethernet-poort.
	Geen randapparaat: er is geen Ethernet- of WiFi-randapparaat actief.	Schakel het randapparaat in: schakel het WiFi-randapparaat in door op het toetsenbord van de eCAFÉ™ gelijktijdig op de Fn - en F1 -toets te drukken.

3.6.2. Verbinding maken met internet via een (A)DSL-netwerk of een lokaal netwerk (LAN):

Als u een verbinding met internet wilt maken via een (A)DSL-verbinding of een LAN, sluit u de eCAFÉ™ aan op de Ethernet-poort van het (A)DSL-modem of het LAN.

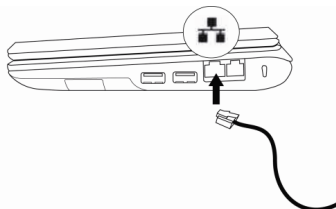





In een informatiepaneel wordt de statusbalk van de eCAFÉ™ weergegeven, zodat u de netwerkverbinding kunt bekijken. Start vervolgens de webbrowser.



Voor prettiger gebruik van internet kunt u de zoomfuncties  van uw webbrowser gebruiken of met de F11-toets wisselen tussen weergave in een venster of in het volledige scherm.

Voor meer informatie over de status van de verbinding:

Het eCAFÉ™ Connect-pictogram wordt weergegeven in het systeemvak. Dit biedt actuele informatie over de status van de verbinding:

	Internetverbinding: een Ethernet- of WiFi-randapparaat is actief en is fysiek aangesloten. Internettoegang is beschikbaar.	Uw internetverbinding werkt probleemloos.
	Verbinding met lokaal netwerk (LAN): een Ethernet- of WiFi-randapparaat is actief en is fysiek aangesloten. Er is geen internettoegang beschikbaar.	U bent verbonden met een modem, een router of een internetbox of met een bedrijfsnetwerk. Dit apparaat of netwerk is echter niet verbonden met internet. Controleer de instellingen van de internetverbinding in uw LAN (Local Area Network) of op uw modem.
	Verbindingsprobleem: een Ethernet- of WiFi-randapparaat is actief en is fysiek aangesloten. Er is geen internettoegang beschikbaar.	Controleer de instellingen van uw netwerkverbinding (zoals IP-adres, subnetmasker) in uw LAN (Local Area Network) of op uw modem. Neem zo nodig contact op met de leverancier van uw router of modem/router.
	Geen verbinding: een Ethernet- of WiFi-apparaat is actief, maar is niet fysiek aangesloten.	Sluit de eCAFÉ™ aan op een LAN (Local Area Network) via de WiFi-verbinding (zie de vorige sectie) of de Ethernet-poort.
	Geen randapparaat: er is geen Ethernet- of WiFi-randapparaat actief.	Schakel het randapparaat in: schakel het WiFi-randapparaat in door op het toetsenbord van de eCAFÉ™ gelijktijdig op de Fn - en F1 -toets te drukken.

3.7. E-mails verzenden en ontvangen

Of u nu thuis of onderweg bent, het is vaak handig om toegang tot uw e-mailaccount te hebben. Nadat u een verbinding met internet hebt gemaakt, kunt u e-mails en bijlagen verzenden en ontvangen via de

toepassing **Windows Live™ Mail** beschikbaar in de **Communicatiewereld**



Raadpleeg de verbindinggegevens die u van uw internetprovider hebt gekregen. U hebt deze gegevens nodig om uw e-mailaccount correct te configureren.

De wizard voor het configureren van e-mail wordt gestart wanneer u de e-mail-toepassing voor het eerst start zodat u uw e-mailaccount kunt instellen.

3.8. Chatten met vrienden

Instant messaging (IM) is inmiddels een onmisbaar communicatiehulpmiddel voor het in realtime chatten met vrienden, kennissen en collega's (uw **contactpersonen**). Daarom biedt de eCAFÉ™

Windows Live™ Messenger™, een IM-toepassing beschikbaar in de **Communicatiewereld** . Wanneer u de **Windows Live™ Messenger™** voor de eerste keer gebruikt, wordt de configuratiewizard van deze toepassing gestart om u te helpen bij het installeren van uw IM-account.

Opmerking: uw IM-account blijft toegankelijk via het pictogram in het systeemvak, rechtsonder in het scherm, totdat u **Windows Live™ Messenger™** volledig sluit.

3.9. De webcam gebruiken



De webcam starten

Ontdek een andere zijde van digitale communicatie met de ingebouwde webcam van de eCAFÉ™: foto's maken of videoclips opnemen met de super gebruiksvriendelijke Hercules Webcam Station Evolution SE-software. Op de vaste schijf van uw eCAFÉ™ vindt u een handleiding van deze software met onder meer:

- Foto's nemen op 3 manieren: normaal, continu, timer
- Video's opnemen met één enkele klik
- Automatisch converteren en aanpassen van het formaat voor het verzenden als bijlage bij een e-mail



3.10. Werken

OpenOffice.org®, dat is meegeleverd op de eCAFÉ™, is een gebruiksvriendelijke set kantoortoepassingen waarmee u documenten (zoals brieven en rapporten), eenvoudige of complexe spreadsheets en uitgebreide presentaties maakt.

Ongeacht de OpenOffice.org®-toepassing waarin u werkt (**spreadsheet**, **tekstverwerker** of **presentaties**), kunt u een **nieuw** document **aanmaken** (in dit geval schakelt OpenOffice.org® automatisch over naar de betreffende toepassing) of een bestaand document **openen**. OpenOffice.org® kan alle Microsoft® Office-documenten openen, bewerken en opslaan.



Zie het online Help-bestand van de geselecteerde toepassing voor meer informatie. U opent de Help door op **F1** te drukken.

3.10.1. Een document maken, bewerken en opslaan met OpenOffice.org Writer (tekstverwerker)

Venstermenu
Hiermee kunt u het venster bijvoorbeeld minimaliseren, verplaatsen of op de voorgrond zetten

Menubalk
Biedt toegang tot alle functies

Documentnaam

Het venster minimaliseren, verkleinen of sluiten

Het document sluiten

naamloos1 - OpenOffice.org Writer

Bestand Bewerken Beeld invoegen Opmaak Tabel Extra Venster Hulp

Het bestand opslaan:
Selecteer een locatie als u het bestand voor het eerst opslaat

Een nieuw bestand maken:
Tekstdocument, werkblad, diapresentatie of anders

Bestand direct afdrukken:
Druk het document af op de eerder geselecteerde printer

Knippen, Kopiëren, Plakken:
Selecteer de tekst en verplaats deze (Knippen) naar het Klembord of kopieer deze (Kopiëren) naar het Klembord voordat u de tekst invoegt (Plakken) op een andere locatie

Ongedaan maken en Herstellen:
Annuleer de laatste bewerking of herstel een ongedaan gemaakte bewerking

Niet-afdrukbare tekens:
Tekens, zoals spaties en alineamarkeringen weergeven of verbergen

Bestand bewerken

Spellingcontrole

Tabel

Tekst automatisch zoeken en vervangen

Galerij

Een bestaand bestand openen:
Zoek naar een locatie op de vaste schijf of een extern opslagapparaat (USB-stick, geheugenkaart)

Direct exporteren als PDF:
Exporteer uw bestand in een indeling die op de meeste computers kan worden gelezen

AutoSpellingcontrole:
Klik op deze knop om de automatische spellingcontrole in of uit te schakelen

Paintbrush opmaken:
Selecteer de tekst, klik op deze knop en pas de opmaak toe op de nieuwe tekst

Hyperlink

Geef de tekenfuncties weer.

Navigator

Gegevensbronnen

Document als e-mail:
Verzend dit document via een eerder geconfigureerde e-mailaccount

Afdrukvoorbeeld:
Geef een voorbeeld van het document weer voordat u dit afdrukt

Stijlen en opmaak:
Geeft het venster met beschikbare stijlen en opmaak weer of verbergt het

Stijlen, lettertype en tekengrootte

Uitlijning van alinea's:
Links uitlijnen, Gecentreerd, Rechts uitlijnen of Uitgevuld

Inspiringing verkleinen of vergroten

The toolbar contains several groups of icons for text formatting:

- Stijlen en opmaak:** Includes a 'Standaard' (Default) button, a font selection dropdown (currently showing 'Liberation Serif'), and a font size dropdown (currently showing '12').
- Uitlijning van alinea's:** Includes icons for left-align, center-align, right-align, and justified-align.
- Inspiringing verkleinen of vergroten:** Includes icons for increasing and decreasing font size.
- Lettertypestijlen:** Includes a 'Lettertypestijlen' button.
- Opsommingstekens aan- en uitzetten:** Includes a 'List' button.
- Lettertypestijlen:** Includes a 'Lettertypestijlen' button.

The main editing area shows a large text box containing the text 'Tekstinvoergebied'. Two lines are drawn across the text, each labeled 'Lineaal' with a pointer. The status bar at the bottom indicates 'Pagina 1 / 1', 'Standaard', 'Duits (Duitsland)', '100%', 'INSRT', and 'STD'.

3.10.2. Een spreadsheet maken, bewerken en opslaan met OpenOffice.org Calc (spreadsheetprogramma)

Menubalk
Biedt toegang tot alle functies

Documentnaam
naamloos1 - OpenOffice.org Calc

Het venster minimaliseren, verkleinen of sluiten

Het document sluiten

Bestand **Bewerken** **Beeld** **invoegen** **Opmaak** **Extra** **Gegevens** **Venster** **Hulp**

Venstermenu
Hiermee kunt u het venster bijvoorbeeld minimaliseren, verplaatsen of op de voorgrond zetten

Het bestand opslaan:
Selecteer een locatie als u het bestand voor het eerst opslaat

Een nieuw bestand maken:
Tekstdocument, werkblad, presentatie of anders

Bestand bewerken

Bestand direct afdrukken:
Druk het document af op de eerder geselecteerde printer

Spellingcontrole

AutoSpellingcontrole:
Klik op deze knop om de automatische spellingcontrole in of uit te schakelen

Knippen, Kopiëren, Plakken:
Selecteer de tekst en verplaats deze (Knippen) naar het Klamboord of kopieer deze (Kopiëren) naar het Klamboord voordat u de tekst invoegt (Plakken) op een andere locatie

Ongedaan maken en Herstellen:
Annuleer de laatste bewerking of herstel een ongedaan gemaakte bewerking

Oplopend sorteren en Aflopend sorteren:
Sorteer de gegevens in de gekozen volgorde

Geef de tekenfuncties weer

Tekst of waarden automatisch zoeken en vervangen

Galerij

Hyperlink

Diagram:
Klik op deze knop om de wizard Diagram te openen

Paintbrush opmaken:
Selecteer de tekst, klik op deze knop en pas de opmaak toe op de nieuwe tekst

Afdrukvoorbeeld:
Geef een voorbeeld van het document weer voordat u dit afdrukt

Document als e-mail:
Verzend dit document via een eerder geconfigureerde e-mailaccount

Direct exporteren als PDF:
Exporteer het bestand in een indeling die op de meeste computers kan worden gelezen

Een bestand openen:
Zoek naar locatie op de vaste schijf of een extern opslagapparaat (USB-stick, geheugenkaart)

Navigator

Stijlen en opmaak:
Geeft het venster met beschikbare stijlen en opmaak weer

Stijlen, lettertype en tekengrootte
Liberation Sans 10

Lettertypestijlen

Uitlijning van alinea's:
Links uitlijnen, Gecentreerd, Rechts uitlijnen of Uitgevuld

Getalnotatie:
Verlaag, Percentage of opzet. Selecteer een van deze knoppen om een getalnotatie voor de cellen te kiezen

Inspronging verkleinen of vergroten
Selecteer een van deze knoppen om een inspronging voor de cellen te kiezen

De randen van de cellen weergegeven

Cellen samenvoegen:
Selecteer verschillende cellen en klik hier om deze samen te voegen tot één cel

Getalnotatie:
Voeg een decimaal toe of verwijder deze

Randen
Klik op de pijl om een rand te kiezen en selecteer de gewenste cell(en)

Naamvak van huidige cel
A1

Naamvak van formules
=

Functie-Wizard
Helpt u bij het invoeren van formules

Functie
Gelijk aan

	A	B	C	D	E	F	G	H	I	J
1	Som									
2										
3										
4										
5										
6										
7										
8										
9										
10										
11										
12										
13										
14										
15										
16										
17	Actief									
18	werkblad									
19										
										Som=0

Blad 1 / 3

Standaard 100% STD Som=0

3.10.3. Een presentatie maken, bewerken en opslaan met OpenOffice.org Impress (presentatieprogramma)

We gaan nu een eenvoudige diavoorstelling in vijf stappen aanmaken met de **Assistent Presentatie** die wordt gestart wanneer u op het bureaublad op het pictogram **Presentaties** klikt.

1. Maak een presentatie aan **op basis van een sjabloon**. Kies een van de beschikbare sjablonen en klik op **Volgende**.

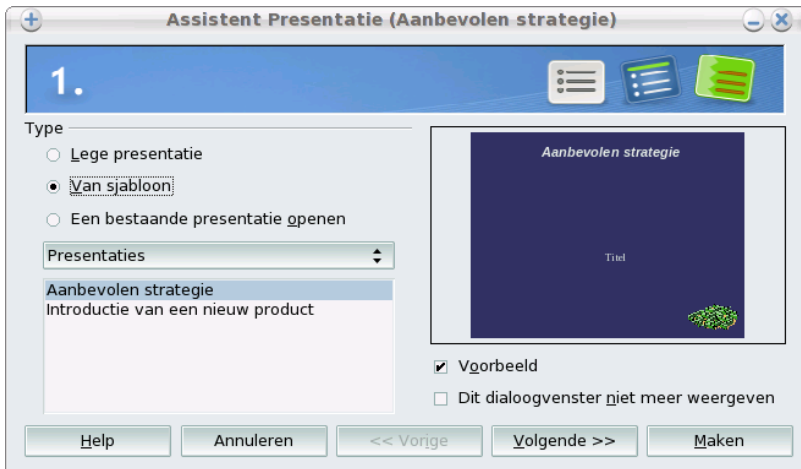

2. Kies uw **achtergrond**. Klik op **Volgende**.

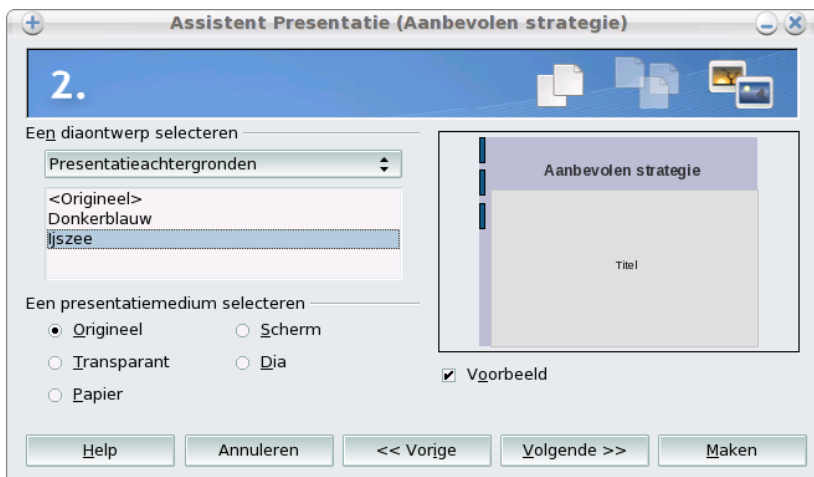

3. Selecteer een **diawissel** en de snelheid van de overgang tussen twee dia's. Klik op **Volgende**.



4. Voer de **gegevens** in die u wilt opnemen in de presentatie. U kunt deze informatie naderhand wijzigen. Klik op **Volgende**.



5. Selecteer de pagina's die de structuur van uw presentatie gaan vormen. Klik op **Maken**.



De presentatie wordt nu weergegeven in OpenOffice.org Impress. U kunt uw presentatie verfijnen door bijvoorbeeld objecten of koppelingen naar andere programma's te maken.

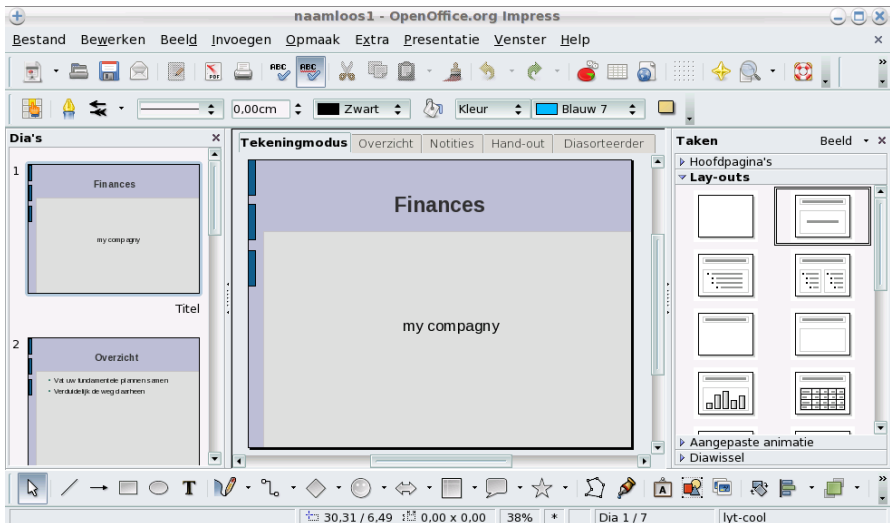

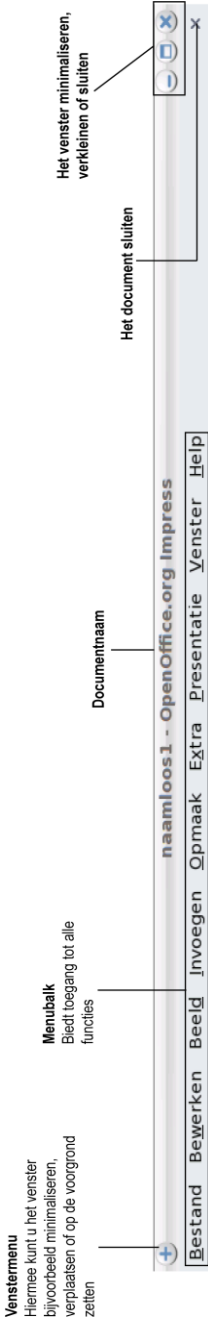

Menubalk
Biedt toegang tot alle functies

Documentnaam

Het venster minimaliseren, verkleinen of sluiten

Het document sluiten

Bestand
Tekstdocument, werkblad, diaprojectie of anders

Een nieuw bestand maken:
Selecteer een locatie als u het bestand voor het eerst opslaat

Het bestand opslaan:
Selecteer een locatie als u het bestand voor het eerst opslaat

Bestand bewerken

Document als e-mail:
Verzendt dit document via een eerder geconfigureerde e-mailaccount

Document openen:
Zoek naar de locatie op de vaste schijf of een extern opslagapparaat (USB- stick, geheugenkaart)

Direct exporteren als PDF:
Exporteer het bestand in een indeling die op de meeste computers kan worden gelezen

Spellingcontrole:
AutoSpellingcontrole: Klik op deze knop om de automatische spellingcontrole in of uit te schakelen

Paintbrush opmaken:
Selecteer de tekst, klik op deze knop en pas de opmaak toe op de nieuwe tekst

Werkblad:
Voeg een werkblad in uw presentatie in

Hyperlink

Spellingcontrole:
AutoSpellingcontrole: Klik op deze knop om de automatische spellingcontrole in of uit te schakelen

Direct exporteren als PDF:
Exporteer het bestand in een indeling die op de meeste computers kan worden gelezen

Knippen, Kopiëren, Plakken:
Selecteer de tekst en verplaats deze (Knippen) naar het Klembord of kopieer deze (Kopiëren) naar het Klembord voordat u de tekst invoegt (Plakken) op een andere locatie

Ongedaan maken en Herstellen:
Annuleer de laatste bewerking of herstel een ongedaan gemaakte bewerking

Werkblad:
Voeg een werkblad in uw presentatie in

In- en uitzoomen:
Selecteer het zoompercentage door op de pijl te klikken

Help

Navigator

Raster tonen

Diagram:
Klik op deze knop om de wizard Diagram te openen

Stijlen en opmaak:
Geef het versier met beschikbare stijlen en opmaak weer of verborg het

Instellingen voor maken van lijnen

Opvulinstanties van het geselecteerde object
(bijvoorbeeld een tekening)

Schaduw:
Klik op deze knop om schaduw toe te voegen aan de geselecteerde tekst

Lay-outjabonnen, instellingen voor animaties en overgangen

Dia-navigator

Weergavemodi

Tekeningsmodus Overzicht Notities Hand-out Diasorteerder

Hulpmiddelen voor het maken van lijnen, lijnen met pijluiteinden, rechthoeken, ellipsen en tekstobjecten

Verbinding

Hulpmiddelen voor het maken van lijnen, lijnen met pijluiteinden, rechthoeken, ellipsen en tekstobjecten

Selecteren
Selecteer de tekstobjecten en objecten

Objecten en tekeningen invoegen

38%

Dia 1.17

lyt-copij

Het geselecteerde object versnemen

Het geselecteerde object schikken

Het geselecteerde object uitlijnen

Finances

my compagny

Overzicht

Titel

1

2

Taken

Beeld X

Hoofdpagina's

Lay-outs

Aangepaste animatie

Diawissel

3.11. Gegevens opslaan op verwisselbare schijf (USB-stick, geheugenkaart)

In deze sectie wordt uitgelegd hoe u een back-up van uw gegevens kunt maken op verschillende verwisselbare media. U kunt ook een verbinding maken met de website www.ecafe.hercules.com. In de sectie over de eCAFÉ™ op deze site vindt u alle informatie die u nodig hebt voor het maken van back-ups.



Wij adviseren u regelmatig back-ups te maken van persoonlijke of waardevolle gegevens die u mogelijk hebt opgeslagen op uw eCAFÉ™.

- Sluit het verwisselbare opslagmedium aan. De eCAFÉ™ herkent automatisch het apparaat dat nieuw is aangesloten.

- Selecteer in de bestandsbrowser de bestanden en/of mappen waarvan u een back-up wilt maken.

Houd de -toets ingedrukt als u enkele opeenvolgende bestanden wilt selecteren of houd de



-toets ingedrukt als u verschillende verspreide bestanden wilt selecteren.

- Klik in het **Bewerken**-menu op **Kopiëren**.

- Klik in de bestandsbrowser op de naam van het verwisselbare opslagmedium (die nu wordt weergegeven in het linkerpaneel).

- Kies de doellocatie voor de bestanden.

- Klik in het **Bewerken**-menu op **Plakken**. Uw bestanden en/of mappen worden nu gekopieerd naar het verwisselbare opslagmedium.

- Wacht altijd tot het kopiëren is voltooid voordat u een verwisselbaar opslagmedium verwijderd. Klik op

het -pictogram rechtsonder in het scherm en selecteer **Hardware veilig verwijderen** voordat u de schijf daadwerkelijk verwijderd.

3.12. Software om uw eCAFÉ™ te beveiligen

Als u vaak verbonden bent met internet en games, programma's en muziek downloadt met of op uw eCAFÉ™ dan loopt u het risico dat uw apparaat besmet raakt met spyware, virussen of andere onaangename zaken. Bovendien kan uw besmette eCAFÉ™ vervolgens weer het systeem van een vriend of kennis besmetten als u hem of haar een e-mail stuurt of kunnen de instellingen van uw eigen systeem corrupt raken.

Op uw eCAFÉ™ is een antivirustoepassing geïnstalleerd die toegankelijk is in de



Instellingenwereld. Deze toepassing analyseert verdachte bestanden en verwijderd bestanden die een gevaar voor uw systeem zijn. U kunt natuurlijk ook zelf andere programma's installeren die uw eCAFÉ™ beschermen tegen virussen, phishing, spyware, botnetwerken en andere zaken.

INDEX

- Accu, 12, 13, 14
- Eerste keer gebruiken, 12
 - Gebruiksduur, 12
 - Levensduur, 12
- Back-up, 38
- Bestandsbrowser, 20
- Beveiligingsleutel, 24
- Chatten, 27
- eCAFÉ-portal, 17
- eCAFÉ™ Connect, 21
- E-mail, 26
- Foto's, 20, 27
- Geheugenkaart, 9, 38
- Help, 19, 28
- Home, 6, 17
- Monitor, extern, 18
- Multifunctioneel toetsenbord, 8
- Netbook, 2
- OpenOffice.org, 28
- Calc (spreadsheets), 30
- Impress (presentaties), 33
- Writer (tekstverwerker), 28
- Personalisatie-wizard, 18
- Touchpad, 19
- Verwisselbare schijf, 38
- Video, 27
- Webcam, 27
- Weergave
- Venster, 24, 26
 - Volledig scherm, 24, 26
- Wereld
- Communicatie, 17
 - Instellingen, 17
 - Multimedia, 17
 - Speel, 17
 - Werk, 17
- WiFi, 2, 21, 22
- WPS, 23

TECHNISCHE ONDERSTEUNING

Ga naar de webpagina <http://ts.hercules.com/nl> als u problemen hebt met het apparaat of een van de onderdelen. Hier hebt u toegang tot verschillende services (veelgestelde vragen, de nieuwste versies van alle beschikbare stuurprogramma's en software) waarmee u het probleem mogelijk kunt oplossen. Neem contact op met de technische ondersteuning van Hercules als het probleem zich blijft voordoen.

Per e-mail:

Als u per e-mail contact wilt opnemen met onze technische ondersteuning, moet u zich eerst online registreren op de webpagina <http://ts.hercules.com/nl/>. Aan de hand van de door u verstrekte informatie kunnen onze technici het probleem zo snel mogelijk oplossen.

Klik op **Productregistratie** en volg de instructies.

Als u uw product al eerder hebt geregistreerd, voert u uw gegevens in bij **Gebruikersnaam** en **Wachtwoord** en klikt u op **Aanmelden**.

Per telefoon (als u geen internettoegang hebt):

Nederland	0900 0400 118 Kosten van lokaal gesprek	Van maandag t/m vrijdag van 18:00 tot 22:00*
België	078 16 60 56 Kosten van interlokaal gesprek	Van maandag t/m vrijdag van 18:00 tot 22:00

* Adviesprijs (excl. verbindingskosten)

Raadpleeg de Hercules-website www.ecafe.hercules.com voor meer info over de eCAFÉ™: veelgestelde vragen met antwoorden (FAQ's), functies en specificaties, en de nieuwste updates. U kunt ook het uitgebreide eCAFÉ™-productaanbod bekijken en informatie over de komende releases downloaden.

INFORMATIE MET BETREKKING TOT DE GARANTIE

Guillemot Corporation S.A. ("Guillemot") garandeert consumenten wereldwijd dat dit product van Hercules vrij van materiaal- en productiefouten is gedurende een periode van twee (2) jaar na de oorspronkelijke aankoopdatum. Mocht het product gedurende de garantieperiode defect lijken, dan dient u direct contact op te nemen met onze technische ondersteuning voor verdere informatie over wat u moet doen. Nadat u contact hebt opgenomen met onze technische ondersteuning en het product naar ons moet worden geretourneerd, dient u het product en de accessoires goed verpakt en beschermd in de oorspronkelijke verpakking te verzenden, overeenkomstig de instructies van onze technische ondersteuning.

Overeenkomstig de voorwaarden van deze garantie kan het defecte product naar de mening van onze technische ondersteuning worden gerepareerd of vervangen. Voor zover toegestaan door het toepasselijk recht, is iedere aansprakelijkheid van Guillemot en diens dochterondernemingen (inclusief gevolgschade) beperkt tot de reparatie of vervanging van het product dat door Hercules is geproduceerd. De statutaire rechten van de consument uit hoofde van het toepasselijke recht inzake de verkoop van consumentengoederen worden op generlei wijze beïnvloed door deze garantie.

Deze garantie is niet van toepassing:

(1) als het product is gewijzigd, is geopend, op enigerlei wijze is aangepast of is beschadigd door ongepast of onjuist gebruik, nalatigheid, een ongeluk of normale slijtage; (2) als het product is gebruikt of opgeslagen in abnormale omstandigheden (zoals blootstelling aan slechte weersomstandigheden, direct zonlicht, water of zand); (3) voor enige andere reden die geen verband houdt met een materiaal- of productiefout; (4) in gevallen dat de instructies in de gebruikershandleiding of die van onze technische ondersteuning niet zijn nageleefd; (5) op software die niet is bewerkt door Guillemot en deze valt onder een specifieke garantie die door de uitgever van de software is verleend; (6) als de garantiezegels op enigerlei wijze zijn verwijderd of gewijzigd; (7) voor schade aan of verlies van programma's, gegevens of opslagmedia, of voor de kosten ten gevolge van het ophalen van deze gegevens; (8) voor schade aan of verlies van programma's of persoonlijke gegevens na reparatie of vervanging van het product; (9) voor schade door installatie van software van derden of door computervirussen.

Guillemot is in geen geval aansprakelijk voor enige schade aan of enig verlies van persoonlijke gegevens, programma's, software of verwijderbare opslagmedia. Maak een back-up van persoonlijke en/of gevoelige gegevens voordat u dit product retourneert naar de technische ondersteuning. Uit privacy-overwegingen adviseert Guillemot bovendien gegevens van uw apparaat te verwijderen nadat u er een back-up van hebt gemaakt. Guillemot is alleen aansprakelijk voor het opnieuw installeren of ophalen van persoonlijke gegevens of programma's, die waren geïnstalleerd op het moment dat het product op de markt werd gebracht.

De garantie is van toepassing op het display van het product als minimaal vijf pixels defect zijn (zoals heldere of donkere plekken, waarbij een heldere plek een witte pixel is die permanent wordt weergegeven op het scherm, en een donkere plek een pixel is die niet wordt weergegeven op het scherm).

Als het product wordt geretourneerd naar onze technische ondersteuning en de garantie niet kan worden toegepast vanwege een of meer van de bovenstaande uitsluitende voorwaarden, worden de betreffende verzend- en verwerkingskosten in rekening gebracht bij de consument.

Geregistreerde handelsmerken

Hercules® en eCAFÉ™ zijn geregistreerde handelsmerken van Guillemot Corporation S.A. OpenOffice.org® is een handelsmerk van Team OpenOffice.org e.v. Microsoft®, Windows®, Windows Live®, Microsoft® Windows® XP, MSN®, Internet Explorer® en het Windows vlag-logo zijn handelsmerken of geregistreerde handelsmerken van Microsoft Corporation in de Verenigde Staten en/of andere landen. Intel®, Intel® Atom™ en Intel® Atom™ Inside zijn geregistreerde handelsmerken van Intel Corporation in de Verenigde Staten en/of andere landen. Wi-Fi is een geregistreerd handelsmerk van de Wi-Fi Alliance. Alle overige geregistreerde handelsmerken en merknamen worden hierbij erkend en zijn het eigendom van de respectieve eigenaren. Afbeeldingen zijn niet bindend. Inhoud, ontwerp en specificaties kunnen zonder voorafgaande aankondiging worden gewijzigd en kunnen per land verschillen.

Geproduceerd in China

Verklaring van conformiteit met EU-richtlijnen

Guillemot Corporation S.A. verklaart hierbij dat het apparaat **UMPC EC-900-H60G/IAW** voldoet aan de belangrijkste vereisten en andere relevante clausules van de RTTE-richtlijn 1999/5/EG, EMC-richtlijn 2004/108/EG en de standaarden in verband met elektrische veiligheid (IEC 60950, versie 2001 / EN 60950-1, versie 2001 / NF EN 60950, amendement A11-2004). De conformiteitsverklaring kunt u bekijken op de volgende webpagina: ftp://ftp.hercules.com/EC-900/H60G-IA/DoC-fra_UMPC_EC-900-H60G.pdf



Copyright

© 2008 Guillemot Corporation S.A. Alle rechten voorbehouden.

Niets uit deze handleiding mag worden gekopieerd, samengevat, uitgegeven, gepubliceerd, opslagen in een zoekmachine of vertaald in een taal of computertaal, voor enigerlei doel en op enigerlei wijze, hetzij elektronisch, mechanisch, magnetisch of handmatig hetzij via fotokopieën, opnamen of anderszins, zonder de nadrukkelijke schriftelijke toestemming van Guillemot Corporation S.A.

Licentieovereenkomst voor eindgebruikers

BELANGRIJK: lees de volgende licentieovereenkomst voor eindgebruikers goed door voordat u de eCAFÉ™ in gebruik neemt. De term "Software" heeft betrekking op alle uitvoerbare programma's, beheerfuncties, bibliotheken, gegevensbestanden en documentatie in verband met de programma's alsmede het volledige besturingssysteem dat met de eCAFÉ™ is meegeleverd. De Software wordt in licentie verstrekt en niet verkocht aan de Gebruiker, alleen voor gebruik overeenkomstig de voorwaarden van deze licentieovereenkomst. De Software bestaat uit vrije secundaire softwaretoepassingen die zijn geleverd door de Free Software Foundation (zoals toepassingen en programma's voor productbeheer) en door Guillemot Corporation S.A. in sublicentie worden verstrekt overeenkomstig de voorwaarden in punt 5 hierboven. U verklaart en accepteert hierbij dat u zich aan de voorwaarden van deze licentieovereenkomst zult houden. Gebruik de Software niet als u het niet eens bent met de voorwaarden van deze licentieovereenkomst.

De Software wordt beschermd door internationale copyrightwetten en -overeenkomsten en door andere internationale wetten en overeenkomsten inzake intellectuele eigendom.

De Software (exclusief de software en secundaire toepassingen) blijven het eigendom van Guillemot Corporation S.A. Alle rechten voorbehouden. Guillemot Corporation S.A. verleent alleen een beperkt en niet-exclusief recht om de Software te gebruiken.

Guillemot Corporation S.A. behoudt zich het recht voor om deze licentieovereenkomst op te zeggen als u zich niet houdt aan deze voorwaarden.

Verlening van licentie:

1. De licentie wordt alleen verleend aan de oorspronkelijke koper. Guillemot Corporation S.A. blijft de enige eigenaar en rechthebbende met betrekking tot de Software (exclusief de secundaire softwaretoepassingen) en behoudt alle rechten voor die niet nadrukkelijk in deze licentieovereenkomst zijn toegewezen. U mag de rechten die uit hoofde van deze licentieovereenkomst

- zijn verleend, niet in sublicentie verstrekken. U mag deze licentie overdragen op voorwaarde dat u als oorspronkelijke koper niets van de software bewaart en dat de begunstigde de voorwaarden van deze licentieovereenkomst leest en accepteert.
- U mag de software op slechts één computer tegelijkertijd gebruiken. Het machinaal leesbare gedeelte van de software mag u kopiëren naar een andere computer, op voorwaarde dat u de Software verwijderd van de eerste computer en dat de Software niet op verschillende computer tegelijkertijd kan worden gebruikt.
 - Hierbij erkent en accepteert u het copyright dat bij Guillemot Corporation S.A. ligt. U mag de copyrightinformatie in geen geval verwijderen uit de Software of de gedrukte of elektronische documentatie die met de Software is meegeleverd.
 - De licentie verleent u het recht om één (1) kopie van het machinaal leesbare gedeelte van de Software te kopiëren voor archiveringsdoeleinden, op voorwaarde dat u de copyrightinformatie van de Software op de kopie aanbrengt.
 - De vrije secundaire softwaretoepassingen die door de Free Software Foundation zijn verstrekt en door Guillemot Corporation S.A. in sublicentie zijn verstrekt, vallen onder de voorwaarden van de GPL (General Public License, licentie voor het algemene publiek). Deze tekst van de GPL is beschikbaar via de volgende webpagina: <http://www.gnu.org/licenses/>. De broncode van deze secundaire softwaretoepassingen is beschikbaar op de volgende webpagina: Sommige van deze secundaire softwaretoepassingen zijn gewijzigd door Guillemot Corporation S.A. (Een lijst met deze secundaire softwaretoepassingen is beschikbaar op de volgende webpagina: <http://www.hercules.com>).
 - Tenzij binnen de limieten die nadrukkelijk zijn toegestaan volgens deze licentieovereenkomst, mag u niet zelf of via derden toestemming geven voor het volgende: een sublicentie verstrekken; de Software verstrekken aan of verspreiden onder derden; de Software op meerdere computers tegelijkertijd gebruiken; op enigerlei wijze aanpassingen aanbrengen of kopieën maken; de Software op enigerlei wijze onderwerpen aan reverse-engineering, decompileren of wijzigen of informatie over de Software proberen te achterhalen die niet toegankelijk is voor de gebruiker; de gebruikershandleiding kopiëren of vertalen.

Beperking van garantie:

De Software wordt in de huidige hoedanigheid geleverd ("as is"), zonder enige garantie van Guillemot Corporation S.A. betreffende het gebruik en/of de prestaties. Guillemot Corporation S.A. garandeert niet dat de Software ononderbroken of foutloos zal werken. Het gebruik of de prestaties van de Software vallen volledig onder uw eigen verantwoordelijkheid en Guillemot Corporation S.A. kan geen enkele garantie bieden betreffende de prestaties en resultaten die u behaalt wanneer u de Software gebruikt. Guillemot Corporation S.A. geeft geen enkele expliciete of stilzwijgende garantie betreffende het feit dat geen inbreuk wordt gemaakt op rechten van derden, de verhandelbaarheid of de geschiktheid van de Software voor een bepaald doel. In geen geval is Guillemot Corporation S.A. aansprakelijk voor enigerlei schade ten gevolge van het gebruik of het onvermogen tot gebruik van de Software.

Toepasselijk recht:

De voorwaarden van deze licentieovereenkomst vallen onder het Franse recht.

AANBEVELINGEN VOOR MILIEUVRIENDELIJKE AFVOER



Na afloop van de nuttige levensduur mag u dit product niet weggooien met het normale huisafval, maar dient u het in te leveren bij een inzamelingspunt voor afgedankte elektrische en elektronische apparaten. Dit wordt aangegeven met het symbool op het product, de gebruikershandleiding of de verpakking. Volgens hun specifieke kenmerken kunnen deze materialen worden gerecycleerd. Door mee te werken aan recycling en andere methoden voor het hergebruiken van afval uit elektrische en elektronische apparatuur, levert u een bijdrage aan het milieu.

Neem contact op met uw gemeente als u wilt weten waar u terecht kunt met uw afval.