

WAE Outdoor Rush

Wireless Audio Experience

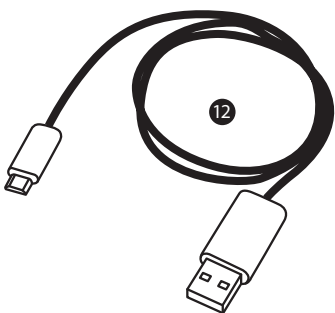
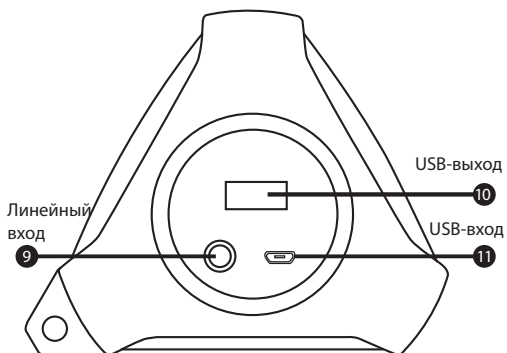
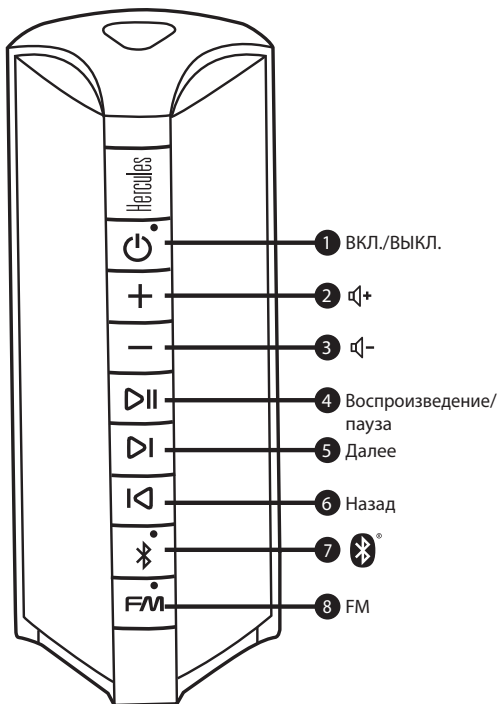

1. Полностью зарядить перед первым использованием

Полностью зарядите динамик WAE Outdoor Rush перед первым использованием. Подключите разъем микро-USB кабеля USB (12) к порту микро-USB (11) динамика WAE Outdoor Rush, а другой его конец — к USB-порту компьютера или сетевому USB-адаптеру от смартфона или планшетного компьютера (5 В, 1 А)*.

Стандартное время зарядки составляет 3,5 часа.

Во время зарядки индикатор зарядки (1) мигает зеленым. После полного завершения зарядки индикатор зарядки (1) перестает мигать.

При низком уровне зарядки индикатор зарядки (1) мигает.

2. Начало работы с динамиком

Для включения динамика WAE Outdoor Rush нажмите кнопку питания (1). Для выключения динамика нажмите кнопку питания (1) и удержите в течение 2 сек.

При первом включении динамик WAE Outdoor Rush готов к сопряжению: индикатор Bluetooth® (7) мигает синим.

- Включите функцию беспроводной связи Bluetooth® на смартфоне, планшете, MP3-плеере или компьютере и выполните поиск доступных устройств Bluetooth®.

- Выберите динамик WAE Outdoor Rush в списке доступных устройств Bluetooth® и выполните сопряжение (при запросе кода доступа введите 0000).

При выполненном сопряжении и подключении устройств индикатор Bluetooth® (7) горит синим. Теперь все готово для воспроизведения музыки.

3. Кнопки громкости и управления треком

С помощью кнопок громкости + и - (2 и 3) можно регулировать громкость динамика WAE Outdoor Rush независимо от Bluetooth®-устройства (смартфон, планшет, MP3-плеер, компьютер...).

В случае поддержки устройствами режима Absolute Volume (AVRCP 1.4) громкость контролируется непосредственно динамиком WAE Outdoor Rush.

4. Воспроизведение музыки на динамике WAE Outdoor Rush с другого аудиоисточника

При необходимости использования нового Bluetooth®-аудиоисточника (смартфон, планшет, MP3-плеер, ПК...) нажмите и удерживайте кнопку Bluetooth® (7) в течение 3 сек., пока не раздастся звуковой сигнал отключения устройства. Индикатор Bluetooth® (7) попеременно мигает красным и синим, что означает возможность сопряжения и подключения другого Bluetooth®-устройства.

5. Очистка сохраненного списка сопряженных устройств

Динамик WAE Outdoor Rush поддерживает сохранение данных о сопряжении до 8 устройств. Продолжительным (8 сек.) нажатием кнопки Bluetooth® (7) можно очистить список сохраненных сопрягаемых устройств.

6. FM-радио

Нажмите кнопку FM-радио (8), чтобы включить функцию FM-радио: индикатор FM-радио (8) загорается белым.

При первом использовании функции выполняется автоматическое сканирование: все обнаруженные радиостанции будут сохранены, а после завершения сканирования будет включена трансляция первой станции. Затем можно переключаться между станциями с помощью кнопок «Вперед» (5) и «Назад» (6). Нажатие кнопки «Воспроизведение/пауза» (4) позволяет включить и выключить беззвучный режим.

Для запуска нового сканирования станций нажмите кнопку FM-радио (8) и удерживайте

ее в течение 3 секунд. Во время сканирования индикатор (8) мигает белым. Можно сохранить до 40 радиостанций.

Приложение WAE Music позволяет загрузить и ознакомиться со всеми функциями FM-радио: отображение частот, список станций и пр.

7. Линейный вход

MP3-плеер можно подключить непосредственно к линейному входу (9) динамика.

8. Режим ожидания

Если динамик WAE Outdoor Rush не воспроизводит музыку (по функции Bluetooth® или FM-радио) в течение 10 минут, он переключается в режим ожидания в целях экономии заряда аккумулятора. Его можно вывести из режима ожидания нажатием кнопки питания (1) или с помощью приложения WAE Music.

9. Функция зарядки**

При включенном режиме Bluetooth® (только в этом режиме) можно заряжать смартфон, подключив его к USB-порту (10).

Для сокращения времени зарядки следует отключить функцию Bluetooth®, для этого дважды нажмите кнопку Bluetooth® (7). Когда устройство будет полностью заряжено, снова дважды нажмите кнопку Bluetooth® (7), чтобы включить эту функцию.

Динамик WAE Outdoor Rush оснащен USB-портом (10), с помощью которого можно заряжать внешнее устройство (смартфон, MP3-плеер).

Сила тока на выходе динамика составляет 500 мА, что подходит для зарядки большинства смартфонов. С помощью динамика нельзя заряжать планшетный компьютер.

10. Защита IP67

Защитная крышка должна быть закручена до конца для обеспечения водо- и пыленепроницаемости устройства.

Для блокировки и разблокировки защитной крышки используется инструмент, прикрепленный к наручному ремешку.

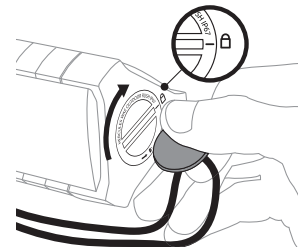

* Не входит в комплект.

** Может потребоваться специальный кабель (не входит в комплект).

1. Кнопка питания и индикатор зарядки
2. Кнопка увеличения громкости (+)
3. Кнопка уменьшения громкости (-)
4. Кнопка «Воспроизведение/Пауза/ Без звука»
5. Кнопка «Вперед»
6. Кнопка «Назад»
7. Кнопка и индикатор Bluetooth®
8. Кнопка и индикатор FM-радио
9. Разъем линейного входа
10. USB-порт
11. Порт микро-USB
12. Кабель с разъемами микро-USB/USB

Загрузите приложение WAE Music



ДОСТУПНО В Google Play

Загрузите в App Store



www.hercules.com

ГЛАВНАЯ ПАНЕЛЬ ПРИ ПОДКЛЮЧЕННОМ ДИНАМИКЕ WAE OUTDOOR RUSH

<p>SPEAKER OPTIONS</p>	<p>90%</p>	<p>USER MANUAL</p>
<p>Доступ к данным о версии приложения, версии прошивки, режиме ожидания и пр.</p>	<p>Данные об уровне зарядки аккумулятора динамика WAE Outdoor Rush.</p>	<p>Доступ к онлайн-руководству.</p>
<p>MUSIC PLAYER</p>	<p>AUTO SCAN</p>	
<p>Отображение музыкального проигрывателя.</p>	<p>Поиск динамика WAE Outdoor Rush при потере подключения. Эта кнопка доступна только в случае потери подключения</p>	
<p>SOUND SETTINGS</p>	<p>STANDBY</p>	<p>FM</p>
<p>Отображение панели эквалайзера (только в режиме <i>Bluetooth</i>).</p>	<p>Дистанционное включение динамика WAE Outdoor Rush или перевод его в режим ожидания. В режиме ожидания снижается заряд аккумулятора динамика.</p>	<p>Отображение панели управления FM-радио.</p>

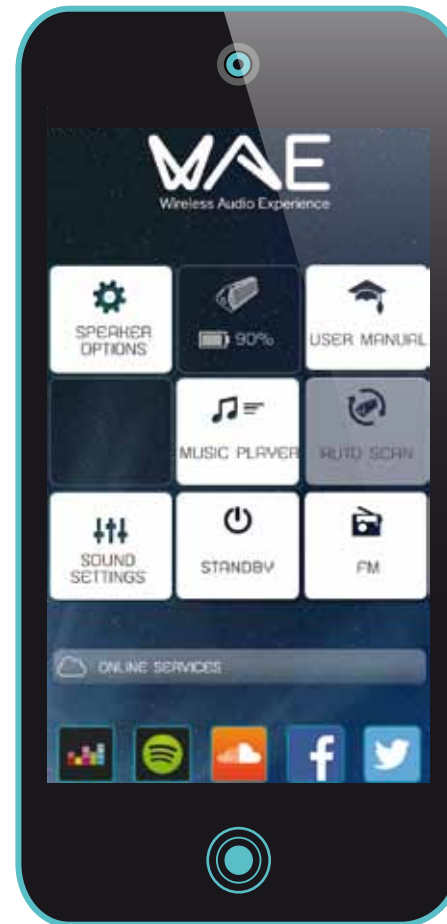

Главная панель

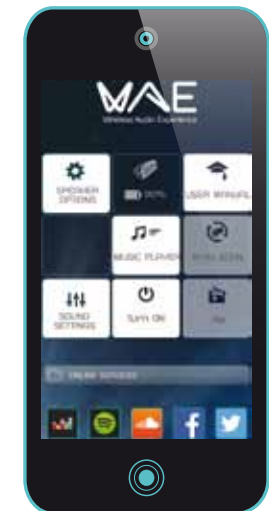

Главная панель в режиме ожидания

ПАНЕЛЬ FM-РАДИО

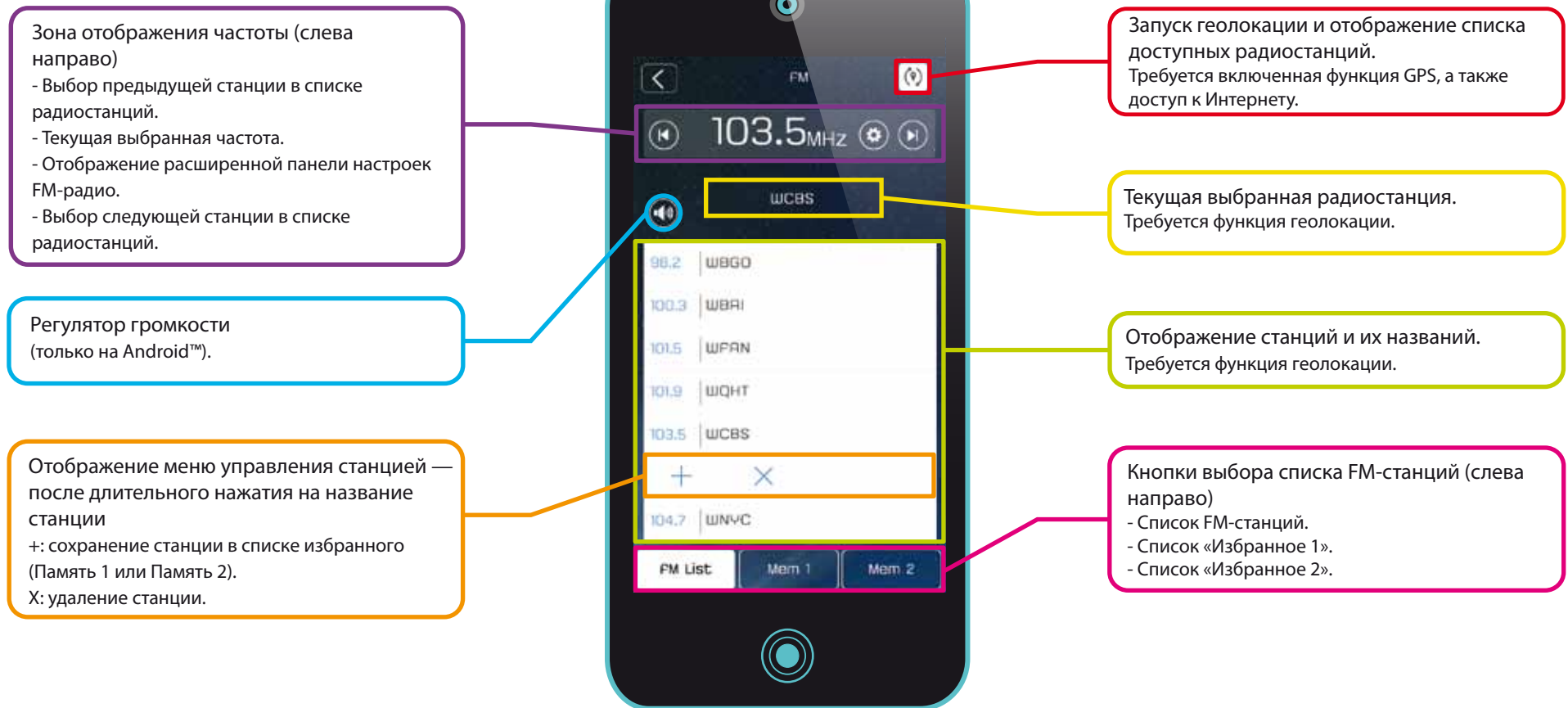

Параметры FM-радио

ПАНЕЛЬ FM-РАДИО



Расширенные параметры FM-радио