

ΠΕΡΙΕΧΟΜΕΝΑ

1. ΕΙΣΑΓΩΓΗ.....	2
1.1. Περιεχόμενα κουτιού.....	2
1.2. Προδιαγραφές.....	2
1.3. Επισκόπηση της πρόσοψης του ηχείου.....	3
1.4. Επισκόπηση του πίσω μέρους του ηχείου.....	3
1.5. Επισκόπηση του τηλεχειριστηρίου.....	3
1.6. Επισκόπηση του κλειδιού πρόσβασης USB.....	4
1.7. Συστάσεις.....	4
2. ΧΡΗΣΗ ΤΟΥ ΗΧΕΙΟΥ.....	5
2.1. Τοποθέτηση του ηχείου.....	5
2.2. Αναπαραγωγή της μουσικής σας.....	5
2.3. Τηλεχειριστήριο.....	7
2.4. Σύνδεσης άλλης πηγής μουσικής.....	8
2.5. Επαναφόρτιση της μπαταρίας.....	8
3. ΑΝΤΙΜΕΤΩΠΙΣΗ ΠΡΟΒΛΗΜΑΤΩΝ.....	9
4. ΤΕΧΝΙΚΗ ΥΠΟΣΤΗΡΙΞΗ.....	10
5. ΠΛΗΡΟΦΟΡΙΕΣ ΕΓΓΥΗΣΗΣ.....	11
6. ΠΕΡΙΒΑΛΛΟΝΤΙΚΕΣ ΠΙΣΤΟΠΟΙΗΣΕΙΣ ΚΑΙ ΣΥΣΤΑΣΕΙΣ.....	11

1. ΕΙΣΑΓΩΓΗ

Σας ευχαριστούμε που αγοράσατε το ασύρματο ηχείο WAE. Με αυτό, μπορείτε να ακούτε τη μουσική σας από τον υπολογιστή σας ή τον φορητό υπολογιστή σας με Windows®, Mac ή Linux, και να μετακινηθείτε στον χώρο μαζί με τη μουσική σας χωρίς κανένα περιορισμό.

1.1. Περιεχόμενα κουτιού

- 1 ασύρματο ηχείο της Hercules
- 1 ασύρματο κλειδί πρόσβασης USB για τον ήχο
- 1 μαγνητικό τηλεχειριστήριο
- 1 τροφοδοσία ρεύματος
- Εγχειρίδιο χρήσης

1.2. Προδιαγραφές

Μέγιστη ισχύς εξόδου	Μέγιστη ισχύς 25 W
Απόκριση συχνότητας	50 Hz – 20 kHz
Τεχνολογία μετάδοσης	Ασύρματη μετάδοση ήχου 2,4 GHz
Διαστάσεις	249 mm (Υ) X 236 mm (Π) x 171 mm (Β)
Διάρκεια ζωής μπαταρίας	20 ώρες σε 73 dB SPL @ 1 m
Χαρακτηριστικά	<ul style="list-style-type: none"> - 1 βοηθητική υποδοχή (μορφή για μίνι βύσμα 3,5 mm) - 1 κουμπί Ενεργοποίηση/Απενεργοποίηση - 2 κουμπιά έντασης - 1 κουμπί επιλογής πηγής ήχου - 1 κουμπί σύζευξης τηλεχειριστηρίου - 1 υποδοχή τροφοδοσίας ρεύματος
Μπαταρία	Επαναφορτιζόμενη μπαταρία πολυμερών λιθίου
Τροφοδοσία ρεύματος	AC/DC 5 V - 2 A
Κλειδί πρόσβασης USB	USB Audio Class – Ασύρματη μετάδοση ήχου 2,4 GHz
Τηλεχειριστήριο	Ραδιοσυχνότητα 2,4 GHz (RF4CE)

1.3. Επισκόπηση της πρόσοψης του ηχείου

Στην πρόσοψη του ηχείου υπάρχουν τα ακόλουθα κουμπιά και ενδείξεις:

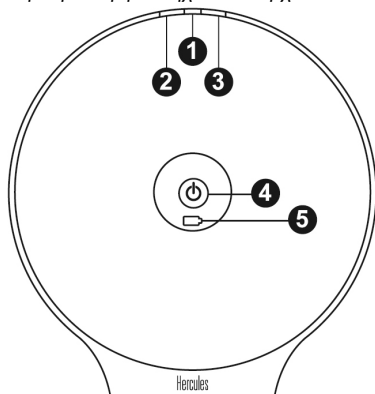

- (1) Κουμπιά επιλογής πηγής ήχου (ασύρματος ήχος ή βοηθητικός) και ένδειξη επιλογής πηγής
- (2) Κουμπιά Ένταση +
- (3) Κουμπιά Ένταση -
- (4) Ένδειξη κατάστασης σύνδεσης Ενεργοποίηση/Απενεργοποίηση
- (5) Ένδειξη επιπέδου φόρτισης μπαταρίας

1.4. Επισκόπηση του πίσω μέρους του ηχείου

Στο πίσω μέρος του ηχείου υπάρχουν τα ακόλουθα κουμπιά και υποδοχές:

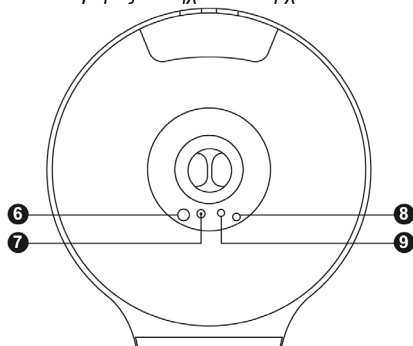

- (6) Κουμπιά Ενεργοποίηση/Απενεργοποίηση
- (7) Υποδοχή τροφοδοσίας ρεύματος
- (8) Υποδοχή βοηθητικής εισόδου
- (9) Κουμπιά σύζευξης τηλεχειριστηρίου

1.5. Επισκόπηση του τηλεχειριστηρίου

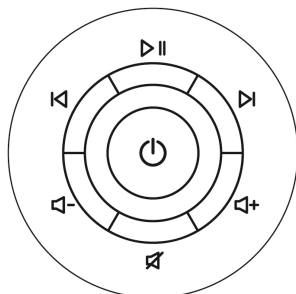

- ▷ || (10) Αναπαραγωγή/Παύση
- ◁ (11) Προηγούμενο
- ▷ (12) Επόμενο
- ▷ + (13) Ένταση +
- ▷ - (14) Ένταση -
- ◁ (15) Σίγαση
- ⏻ (16) Λειτουργία αναμονής

1.6. Επισκόπηση του κλειδιού πρόσβασης USB

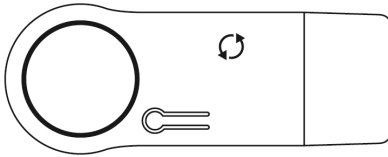

(17) Κουμπί σύζευξης



(18) Ένδειξη σύνδεσης

1.7. Συστάσεις

- Τοποθετήστε το ηχείο σε επίπεδη επιφάνεια, ώστε να αποφύγετε τον κίνδυνο πτώσης του ηχείου.
- Ποτέ μην ανοίγετε το ηχείο, καθώς υπάρχει κίνδυνος να προκαλέσετε βλάβη στα εσωτερικά εξαρτήματά του.
- Αυτό το ηχείο προορίζεται για χρήση σε θερμοκρασία περιβάλλοντος.
- Για να αποτρέψετε τον κίνδυνο πυρκαγιάς ή ηλεκτρικής εκκένωσης, κρατήστε το ηχείο μακριά από τα εξής:
 - βροχή ή υγρασία, καθώς και όλα τα υγρά (νερό, χημικά προϊόντα ή οποιαδήποτε άλλα υγρά),
 - πηγές θερμότητας όπως θερμάστρες, σόμπες ή οποιοσδήποτε άλλες συσκευές παραγωγής θερμότητας (οι ενισχυτές περιλαμβάνονται),
 - άμεση επαφή με το ηλιακό φως.
- Μην εκθέτετε το ηχείο σας σε σταγόνες ή πισπιλίσματα νερού.
- Ποτέ μην τοποθετείτε κανένα αντικείμενο γεμάτο με υγρό (ποτήρι, βάζο...) πάνω στο ηχείο σας.
- Αποσυνδέστε εντελώς το ηχείο, εάν δεν σκοπεύετε να το χρησιμοποιήσετε για μεγάλο χρονικό διάστημα.
- Βεβαιωθείτε ότι το βύσμα τροφοδοσίας του ηχείου που είναι συνδεδεμένο σε μια ηλεκτρική έξοδο, εξακολουθεί να είναι εύκολα προσβάσιμο.
- Αποσυνδέστε το ηχείο πριν το καθαρίσετε. Χρησιμοποιείτε νωπό ύφασμα και αποφύγετε τη χρήση αεροζόλ καθαριστικών.
- Οι σημανσεις βρίσκονται στο κάτω μέρος του ηχείου.
- Το βύσμα τροφοδοσίας του ηχείου χρησιμεύει για την πλήρη απενεργοποίηση της συσκευής.
- Αντικαταστήστε την τροφοδοσία ρεύματος ή τα αξεσουάρ του ηχείου ακολουθώντας τις προδιαγραφές του κατασκευαστή ή του εξουσιοδοτημένου αντιπροσώπου.
- Αυτό το προϊόν δεν περιέχει εσωτερικά κομμάτια που μπορούν να επισκευαστούν από τον χρήστη. Η συντήρηση πρέπει να πραγματοποιείται από τον κατασκευαστή ή τον εξουσιοδοτημένο αντιπρόσωπο.
- Χρησιμοποιείτε μόνο τροφοδοσία ρεύματος με τις ακόλουθες προδιαγραφές: Είσοδος: 100/240 VAC, 50/60 Hz, 0,5 A, Έξοδος: 5 VDC, 2 A.
- Πληροφορίες σχετικά με την αντικατάσταση μπαταρίας από τον χρήστη (στο τηλεχειριστήριο): Τύπος: CR2025, Ισχύς: 3 V.

ΠΡΟΕΙΔΟΠΟΙΗΣΗ: ΚΙΝΔΥΝΟΣ ΕΚΡΗΞΗΣ ΕΑΝ Η ΜΠΑΤΑΡΙΑ ΑΝΤΙΚΑΤΑΣΤΑΘΕΙ ΑΠΟ ΜΠΑΤΑΡΙΑ ΛΑΘΟΣ ΤΥΠΟΥ. ΑΚΟΛΟΥΘΗΣΤΕ ΤΙΣ ΟΔΗΓΙΕΣ ΣΧΕΤΙΚΑ ΜΕ ΤΗΝ ΑΠΟΡΡΙΨΗ ΤΩΝ ΜΠΑΤΑΡΙΩΝ.

2. ΧΡΗΣΗ ΤΟΥ ΗΧΕΙΟΥ

2.1. Τοποθέτηση του ηχείου

Σε εσωτερικό χώρο, η ποιότητα του ήχου του ασύρματου ηχείου της Hercules θα ποικίλλει ανάλογα με τη θέση που βρίσκεται στον χώρο.

Εάν πρόκειται να μετακινήσετε το ηχείο από τον έναν εσωτερικό χώρο στον άλλον, έχετε υπόψη τα ακόλουθα σημεία:

- Για να αποκτήσετε τον καλύτερο δυνατό ήχο, τοποθετήστε το ηχείο σε κάποιο ράφι, σε κάποιο έπιπλο, σε γραφείο ή σε οποιαδήποτε άλλη επίπεδη επιφάνεια σε ύψος ανάμεσα σε 70 και 120 cm από το δάπεδο.
- Ιδανικά, θα πρέπει να τοποθετήσετε το ηχείο κοντά σε τοίχο, για να βελτιστοποιήσετε την απόκριση των μπάσων. Όσο πιο μακριά τοποθετείτε το ηχείο από τον τοίχο, τόσο πιο χαμηλό θα είναι το επίπεδο των μπάσων.
- Όταν βρίσκεται σε λειτουργία, θα πρέπει πάντα να τοποθετείτε το ηχείο στη βάση του: οποιαδήποτε άλλη θέση θα έχει ως αποτέλεσμα μειωμένη ποιότητα ήχου.
- Μην τοποθετείτε το ηχείο σε στενό, κλειστό χώρο, καθώς αυτό θα έχει ως αποτέλεσμα μειωμένη ποιότητα ήχου.

Σε εξωτερικό χώρο, η διασκόρπιση του ήχου είναι μεγαλύτερη και θα έχει ως αποτέλεσμα μειωμένη ποιότητα ήχου. Για να μετριάσετε τη διασκόρπιση του ήχου, τοποθετήστε το ηχείο πιο κοντά σας.

2.2. Αναπαραγωγή της μουσικής σας

Για την αναπαραγωγή της μουσικής από τον υπολογιστή σας στο ηχείο, πρέπει να συνδέσετε το κλειδί πρόσβασης USB στον υπολογιστή σας. Το κλειδί πρόσβασης θα στείλει όλους τους ήχους από τον υπολογιστή σας (αναπαραγωγή μουσικής σε iTunes, Windows Media Player ή άλλα audio player, ή ήχο από πρόγραμμα περιήγησης στο Web) στο ηχείο.

Βήμα 1: Συνδέστε το κλειδί πρόσβασης USB στον υπολογιστή σας. Το κλειδί πρόσβασης USB εγκαθίσταται αυτόματα. Σημειώστε ότι για υπολογιστές με Windows, ένα μήνυμα θα σας ενημερώσει ότι το κλειδί πρόσβασης USB έχει εγκατασταθεί σωστά.

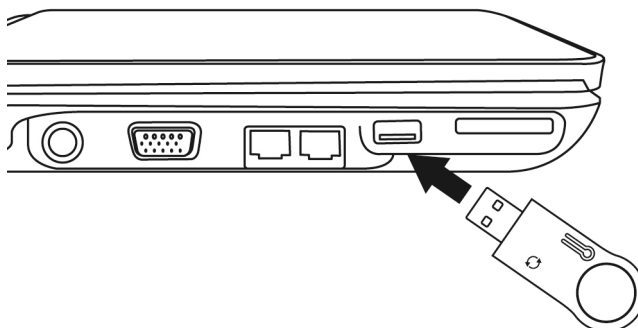

Βήμα 2: Ανάψτε το ηχείο, εάν είναι σβηστό.



Η ένδειξη για τη σύνδεση του κλειδιού πρόσβασης USB (18) και η ένδειξη Ενεργοποίηση/Απενεργοποίηση του ηχείου (4) πρέπει να είναι αναμμένες και να μην αναβοσβήνουν.

Εάν δεν συμβαίνει αυτό, ανατρέξτε στην ενότητα 3, πιο κάτω στο εγχειρίδιο.

Βήμα 3: Κατά την πρώτη χρήση του ηχείου, πρέπει να επιλέξετε το κλειδί πρόσβασης ως προεπιλεγμένη κάρτα ήχου στον υπολογιστή σας.

- Εάν ο υπολογιστής σας διαθέτει Windows 7, Vista ή XP :

Μεταβείτε στις επιλογές **Μενού Έναρξη / Πίνακας ελέγχου / Υλικό και Ήχος** και ανοίξτε το ακόλουθο παράθυρο:

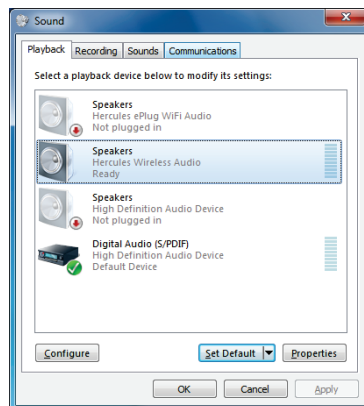

Σε αυτό το παράθυρο, επιλέξτε την κάρτα ήχου **Hercules Wireless Audio** και κάντε κλικ στην επιλογή **Ορισμός προεπιλογής**.

Κάντε κλικ στο **OK**.

- Εάν χρησιμοποιείτε Mac:

Μεταβείτε στις **Προτιμήσεις Συστήματος / Ήχος** και ανοίξτε το ακόλουθο παράθυρο:

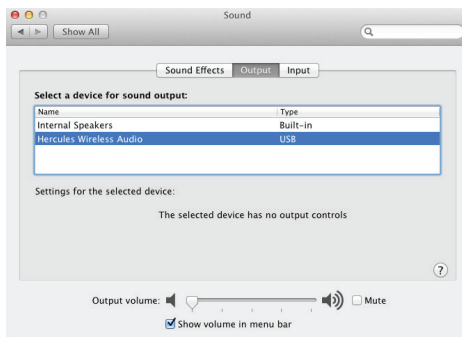

Στην καρτέλα **Έξοδος**, επιλέξτε την κάρτα ήχου **Hercules Wireless Audio** και, έπειτα, κλείστε το παράθυρο.

Τώρα το σύστημά σας είναι έτοιμο: μπορείτε να παίζετε όλη τη μουσική σας στο ασύρματο ηχείο της Hercules.

Σημείωση: Εάν επιθυμείτε να χρησιμοποιήσετε ξανά την κάρτα ήχου του υπολογιστή σας, απλώς αποσυνδέστε το κλειδί πρόσβασης USB από τον υπολογιστή σας.

2.3. Τηλεχειριστήριο

Το ηχείο σας περιλαμβάνει τηλεχειριστήριο με ραδιοσυχνότητα, το οποίο σας επιτρέπει να μην χρειάζεται να στοχεύετε στο ηχείο (καθώς αυτή είναι η περίπτωση τηλεχειριστηρίου με υπέρυθρες ακτίνες). Το τηλεχειριστήριό σας θα λειτουργεί εντός ακτίνας 5 μέτρων από το ηχείο.

Το τηλεχειριστήριό σας σας επιτρέπει να ελέγχετε τον υπολογιστή και το ηχείο σας από απόσταση.

Το τηλεχειριστήριο διαθέτει μαγνήτη, διευκολύνοντας έτσι την προσάρτησή του στο ηχείο κατά τη μετακίνηση του ηχείου.

Το τηλεχειριστήριο διαθέτει 7 κουμπιά με τις ακόλουθες λειτουργίες:

- Αναπαραγωγή/παύση **(10)**: ξεκινάει ή παύει η αναπαραγωγή του λογισμικού της μουσικής που χρησιμοποιείτε στον υπολογιστή σας.
- Προηγούμενο/Επόμενο **(11)** και **(12)**: μετάβαση στο προηγούμενο/επόμενο κομμάτι στη λίστα αναπαραγωγής.
- Ένταση +/Ένταση – **(13)** και **(14)**: αύξηση ή μείωση της έντασης.
- Σίγαση **(15)**: διακοπή της έντασης.
- Λειτουργία αναμονής **(16)**: το ηχείο τίθεται σε λειτουργία αναμονής.

Σημείωση 1: Η λειτουργία αναμονής δεν διακόπτει εντελώς την τροφοδοσία ρεύματος του ηχείου. Για να βεβαιωθείτε ότι το ηχείο δεν καταναλώνει καθόλου ενέργεια μπαταρίας, πρέπει να πατήσετε το κουμπί Ενεργοποίηση/Απενεργοποίηση **(6)** επάνω στο ηχείο.

Σημείωση 2: Τα χειριστήρια αναπαραγωγής λειτουργούν με την πλειοψηφία των music player, συμπεριλαμβανομένων των iTunes, Windows Media Player, VLC, Winamp και

Spotify (αυτή η λίστα είναι ανεξάντλητη). Ωστόσο, τα χειριστήρια δεν λειτουργούν για αναπαραγωγή από πρόγραμμα περιήγησης στο Web (Internet Explorer, Firefox, Safari...). Σε ορισμένες περιπτώσεις, το παράθυρο αναπαραγωγής ήχου πρέπει να είναι ενεργό ώστε τα χειριστήρια αναπαραγωγής να είναι λειτουργικά.

Σημείωση 3: Μπορείτε επίσης να χειριστείτε την ένταση στο ηχείο με τα κουμπιά Ένταση + (2) και Ένταση – (3).

2.4. Σύνδεσης άλλης πηγής μουσικής

Μπορείτε να συνδέσετε οποιαδήποτε άλλη πηγή μουσικής στο ηχείο σας: για παράδειγμα, ένα iPod, κάποιον άλλο τύπο MP3 player ή ένα κινητό τηλέφωνο. Για να το πετύχετε:

- 1- Συνδέστε το ένα άκρο ενός καλωδίου με αρσενικό μίνι βύσμα (3,5 mm) (δεν περιλαμβάνεται) στη βοηθητική υποδοχή εισόδου (8), και συνδέστε το άλλο άκρο του καλωδίου στην υποδοχή ήχου στην πηγή της μουσικής.
- 2- Πατήστε το κουμπί επιλογής πηγής ήχου (1): η ενδεικτική λυχνία ανάβει.
- 3- Ρυθμίστε την εξωτερική πηγή μουσικής στη μέγιστη ένταση, και χρησιμοποιήστε τα κουμπιά της έντασης στο ηχείο ή στο τηλεχειριστήριο για να ρυθμίσετε το επίπεδο του ήχου.

Σημείωση: Για να αλλάξετε σε ασύρματη λειτουργία ήχου, απλώς πατήστε ξανά το κουμπί επιλογής πηγής ήχου (1).

2.5. Επαναφόρτιση της μπαταρίας

Το ηχείο σας διαθέτει επαναφορτιζόμενη μπαταρία. Συνιστούμε να αποφορτίσετε εντελώς την μπαταρία όταν χρησιμοποιείτε το ηχείο για πρώτη φορά. Για να το πετύχετε, αφήστε το ηχείο αναμμένο (με τον ήχο ενεργό ή όχι) έως ότου το ηχείο αποφορτιστεί εντελώς.

Για την επαναφόρτιση της μπαταρίας: συνδέστε την τροφοδοσία ρεύματος στην υποδοχή του ηχείου (7), κι έπειτα, βάλτε την τροφοδοσία ρεύματος σε μια πρίζα.

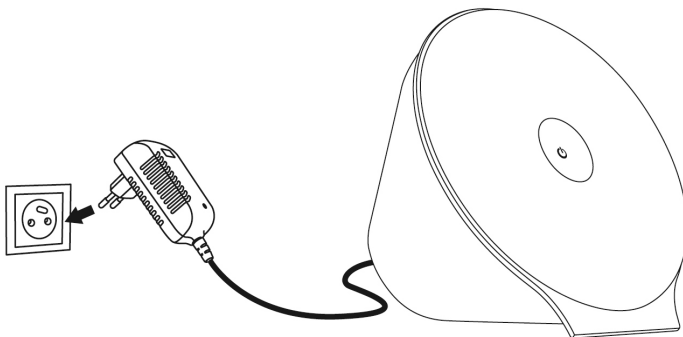

Η ένδειξη επιπέδου φόρτισης της μπαταρίας (5) ανάβει ενώ η μπαταρία φορτίζει, και απενεργοποιείται όταν η μπαταρία φορτίσει εντελώς.

3. ΑΝΤΙΜΕΤΩΠΙΣΗ ΠΡΟΒΛΗΜΑΤΩΝ

Σενάριο 1: Η ασύρματη αναπαραγωγή ήχου δεν λειτουργεί, η ένδειξη για τη σύνδεση του κλειδιού πρόσβασης USB **(18)** ή η ένδειξη Ενεργοποίηση/Απενεργοποίηση του ηχείου **(4)** αναβοσβήνουν.

Αυτό υποδεικνύει ότι το ηχείο και το κλειδί πρόσβασης USB δεν είναι ζευγάρι. Για να επιλύσετε αυτό το πρόβλημα, ακολουθήστε τις παρακάτω οδηγίες:

- 1- Πατήστε το κουμπί σύζευξης **(17)** στο κλειδί πρόσβασης USB: η ένδειξη για τη σύνδεση του κλειδιού πρόσβασης USB **(18)** θα πρέπει να αρχίσει να αναβοσβήνει πιο γρήγορα.
- 2- Ταυτόχρονα πατήστε τα κουμπιά Ένταση + **(2)** και Ένταση – **(3)** που βρίσκονται στο ηχείο: η ένδειξη για τη σύνδεση του κλειδιού πρόσβασης USB **(18)** και η ένδειξη Ενεργοποίηση/Απενεργοποίηση του ηχείου **(4)** σταματούν να αναβοσβήνουν και παραμένουν αναμμένες.

Τώρα έχει πραγματοποιηθεί σύζευξη του ηχείου σας με το κλειδί πρόσβασης USB, και η ασύρματη αναπαραγωγή ήχου θα πρέπει να λειτουργεί σωστά.

Σενάριο 2: Το τηλεχειριστήριο δεν λειτουργεί.

A- Επαληθεύστε ότι έχει πραγματοποιηθεί σύζευξη του τηλεχειριστηρίου με το ηχείο. Για να το πετύχετε, ακολουθήστε τις παρακάτω οδηγίες:

- 1- Ανάψτε το ηχείο πατώντας το κουμπί Ενεργοποίηση/Απενεργοποίηση **(6)**.
- 2- Πατήστε το κουμπί σύζευξης του τηλεχειριστηρίου **(9)** που βρίσκεται στο ηχείο: η ένδειξη επιλογής πηγής **(1)** αρχίζει να αναβοσβήνει.

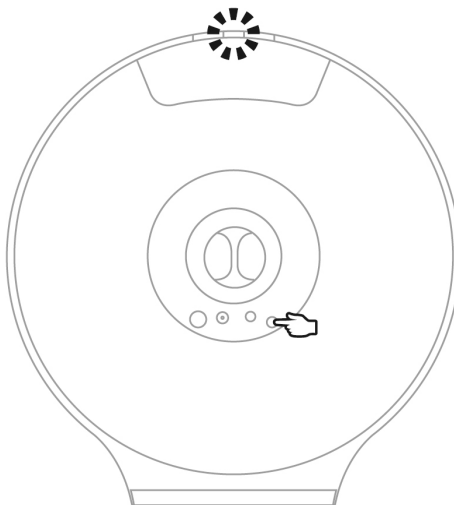

- 3- **Ταυτόχρονα** πατήστε το κουμπί Προηγούμενο **(11)** και το κουμπί ένταση – **(14)** που βρίσκονται στο τηλεχειριστήριο.

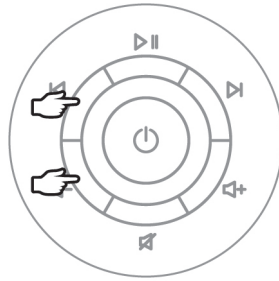

Εάν η διαδικασία ήταν επιτυχής, η ένδειξη επιλογής πηγής **(1)** απενεργοποιείται.

Η ένδειξη επιλογής πηγής (1) αναβοσβήνει κατά τη σύζευξη του τηλεχειριστηρίου, και απενεργοποιείται μετά από μικρό χρονικό διάστημα. Εάν η σύζευξη του τηλεχειριστηρίου δεν ήταν επιτυχής σε αυτό το χρονικό διάστημα, επαναλάβετε τη διαδικασία.

B- Αλλάξτε την μπαταρία στο τηλεχειριστήριο:

- 1- Ανοίξτε το κάλυμμα του χώρου της μπαταρίας με ένα μικρό κατασβίδι.

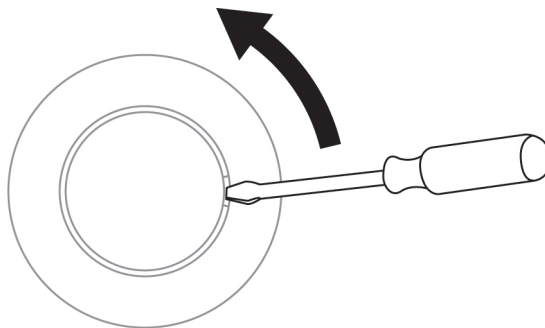

- 2- Αφαιρέστε την μπαταρία τύπου CR2025 και αντικαταστήστε τη με ένα μπαταρία του ίδιου τύπου. Τηρήστε τις ενδείξεις πολικότητας που απεικονίζονται στη μεταλλική πλακέτα της ηλεκτρονικής κάρτας (μέσα στο τηλεχειριστήριο) που έρχεται σε επαφή με την μπαταρία.
- 3- Επανατοποθετήστε το κάλυμμα του χώρου της μπαταρίας.
- 4- Πραγματοποιήστε σύζευξη του τηλεχειριστηρίου, όπως υποδεικνύεται στο σημείο A.

4. ΤΕΧΝΙΚΗ ΥΠΟΣΤΗΡΙΞΗ

Αν αντιμετωπίσετε κάποιο πρόβλημα με το προϊόν σας, μεταβείτε στον ιστότοπο <http://ts.hercules.com> και επιλέξτε τη γλώσσα σας. Από εκεί μπορείτε να δείτε διάφορες χρήσιμες πληροφορίες (Συχνές ερωτήσεις, τις τελευταίες εκδόσεις οδηγιών και λογισμικού) που ενδέχεται να σας βοηθήσουν να λύσετε το πρόβλημα που αντιμετωπίζετε. Αν το πρόβλημα παραμείνει, μπορείτε να επικοινωνήσετε με την υπηρεσία τεχνικής υποστήριξης των προϊόντων της Hercules (“Τεχνική υποστήριξη”):

Με email:

Για να επικοινωνήσετε με την Τεχνική υποστήριξη μέσω email, πρέπει πρώτα να εγγραφείτε online στον ιστότοπο <http://ts.hercules.com/>. Οι πληροφορίες που παρέχετε θα βοηθήσουν τους τεχνικούς μας να επιλύσουν το πρόβλημά σας το γρηγορότερο δυνατόν.

Κάντε κλικ στην επιλογή **Εγγραφή προϊόντος** και ακολουθήστε τις οδηγίες που εμφανίζονται στην οθόνη. Αν έχετε ήδη εγγράψει το προϊόν, συμπληρώστε τα πεδία **Όνομα χρήστη** και **Κωδικός πρόσβασης** και στη συνέχεια, κάντε κλικ στην επιλογή **Σύνδεση**.

5. ΠΛΗΡΟΦΟΡΙΕΣ ΕΓΓΥΗΣΗΣ

Παγκοσμίως, η Guillemot Corporation S.A. ("Guillemot") εγγυάται στον καταναλωτή ότι το προϊόν της Hercules δεν παρουσιάζει ελάττωμα στο υλικό ούτε κατασκευαστικές ατέλειες για το χρονικό διάστημα των δύο (2) ετών από την αρχική ημερομηνία αγοράς. Σε περίπτωση που το προϊόν σας φαίνεται να είναι ελαττωματικό κατά την περίοδο της εγγύησης, επικοινωνήστε αμέσως με την Τεχνική υποστήριξη, η οποία θα υποδείξει την διαδικασία που θα ακολουθήσετε. Αν το ελάττωμα επιβεβαιωθεί, το προϊόν πρέπει να επιστραφεί στο σημείο αγοράς του (ή σε οποιοδήποτε άλλο σημείο υποδεικνύει η Τεχνική υποστήριξη).

Στα πλαίσια της εγγύησης, το ελαττωματικό προϊόν του καταναλωτή, με επιλογή της Τεχνικής υποστήριξης, είτε θα επισκευαστεί είτε θα αντικατασταθεί. Όπου επιτρέπεται από την ισχύουσα νομοθεσία, η πλήρης ευθύνη της Guillemot και των θυγατρικών της (περιλαμβάνονται οι έμμεσες ζημιές) περιορίζεται στην επισκευή ή αντικατάσταση του προϊόντος Hercules. Τα νομικά δικαιώματα του καταναλωτή σε σχέση με την ισχύουσα νομοθεσία όσον αφορά την πώληση των καταναλωτικών ειδών δεν επηρεάζονται από την παρούσα εγγύηση.

Η παρούσα εγγύηση δεν ισχύει: (1) αν το προϊόν έχει τροποποιηθεί, ανοιχτεί, μεταποιηθεί ή υποστεί βλάβη ως αποτέλεσμα ακατάλληλης ή κακής χρήσης, αμέλειας, ατυχήματος, φυσιολογικής φθοράς ή οποιασδήποτε άλλης αιτίας που δεν σχετίζεται με ελάττωμα στο υλικό ή κατασκευαστικό ελάττωμα, (2) σε περίπτωση μη συμμόρφωσης με τις οδηγίες που παρέχονται από την Τεχνική υποστήριξη, (3) για λογισμικό που δεν έχει εκδοθεί από την Guillemot, το εν λόγω λογισμικό υπόκειται σε συγκεκριμένη εγγύηση που παρέχεται από την εταιρεία έκδοσής του.

6. ΠΕΡΙΒΑΛΛΟΝΤΙΚΕΣ ΠΙΣΤΟΠΟΙΗΣΕΙΣ ΚΑΙ ΣΥΣΤΑΣΕΙΣ



Στο τέλος της ωφέλιμης διάρκειας ζωής, το παρόν προϊόν δεν πρέπει να απορρίπτεται με τα τυπικά οικιακά απορρίμματα, αλλά να απορρίπτεται σε σημείο συλλογής απόρριψης ηλεκτρικού και ηλεκτρονικού εξοπλισμού για ανακύκλωση.

Το παρόν επιβεβαιώνεται με το σύμβολο που υπάρχει στο προϊόν, στο εγχειρίδιο χρήσης ή στη συσκευασία.

Ανάλογα με τα χαρακτηριστικά τους, τα υλικά μπορούν να ανακυκλωθούν.

Μέσω της ανακύκλωσης και άλλων μορφών επεξεργασίας απόρριψης ηλεκτρικού και ηλεκτρονικού εξοπλισμού, μπορείτε να συμβάλετε σημαντικά στην προστασία του περιβάλλοντος.

Επικοινωνήστε με τις τοπικές αρχές για το πλησιέστερο σε εσάς σημείο συλλογής.

Πληροφορίες περί απόρριψης

- 1) Εάν ένα προϊόν διαθέτει το σύμβολο με έναν διαγεγραμμένο κώδο απορριμμάτων, αυτό σημαίνει ότι το προϊόν συμμορφώνεται με τα πρότυπα της Ευρωπαϊκής Οδηγίας 2002/96/EK.
- 2) Η απόρριψη όλων των ηλεκτρικών και ηλεκτρονικών προϊόντων πρέπει να γίνεται χωριστά από τα γενικά οικιακά απορρίμματα, σε καθορισμένα σημεία συλλογής απορριμμάτων, τα οποία έχουν οριστεί είτε από την κυβέρνηση είτε από τις τοπικές αρμόδιες αρχές.
- 3) Η σωστή απόρριψη του παλιού σας προϊόντος θα συμβάλει στην αποφυγή ενδεχόμενων αρνητικών συνεπειών για το περιβάλλον και την υγεία.
- 4) Για περισσότερες πληροφορίες σχετικά με τον σωστό τρόπο απόρριψης του παλιού σας προϊόντος, συμβουλευτείτε τις τοπικές αρμόδιες αρχές, την αρμόδια υπηρεσία απόρριψης απορριμμάτων ή το κατάστημα από το οποίο αγοράσατε το προϊόν.

Εμπορικά σήματα

Η ονομασία Hercules® είναι εμπορικό σήμα κατατεθέν της Guillemot Corporation S.A. Οι ονομασίες Intel® και Pentium® είναι εμπορικά σήματα κατατεθέντα της Intel Corporation. Οι ονομασίες Microsoft® Windows® XP®, Vista και 7 είναι εμπορικά σήματα ή εμπορικά σήματα κατατεθέντα της Microsoft Corporation στις Ηνωμένες Πολιτείες της Αμερικής ή/και σε άλλες χώρες. Όλα τα άλλα εμπορικά σήματα και επωνυμίες αναγνωρίζονται και αποτελούν εμπορικά σήματα των αντίστοιχων κατόχων τους. Οι εικόνες δεν είναι δεσμευτικές.

Δήλωση συμμόρφωσης με τις οδηγίες της ΕΕ

Με το παρόν, η GUILLEMOT CORPORATION δηλώνει ότι η συσκευή **WAE** συμμορφώνεται με τις κύριες απαιτήσεις και άλλες σχετικές διατάξεις της Οδηγίας 1999/5/EK. Η δήλωση συμμόρφωσης διατίθεται στην ακόλουθη ιστοσελίδα:

http://www.hercules.com/certificates/wireless_speaker/DoC-WAE.pdf



Η Hercules είναι τμήμα της Guillemot Corporation.

Πνευματικά δικαιώματα

© Guillemot Corporation S.A. 2012. Με την επιφύλαξη παντός δικαιώματος.

Δεν επιτρέπεται η αναπαραγωγή της παρούσας έκδοσης ή τμήματος αυτής, η δημιουργία σύννοψης, η μετάδοση, η μεταγραφή, η αποθήκευσή της σε σύστημα ανάκτησης ή η μετάφραση σε οποιαδήποτε γλώσσα ή γλώσσα υπολογιστή, σε οποιαδήποτε μορφή ή με οποιοδήποτε μέσο, ηλεκτρονικό, μηχανικό, μαγνητικό, με φωτοαντίγραφο, με εγγραφή ή με χειροκίνητο ή με οποιοδήποτε άλλο μέσο, χωρίς την προηγούμενη γραπτή άδεια της Guillemot Corporation S.A.